

IT Istruzioni d'uso
EN Instructions for use
FR Notice d'emploi
DE Gebrauchsanleitung
ES Instrucciones de uso
BR-PT Instruções para uso
NL Gebruiksaanwijzing
DK Brugsanvisning
FI Käyttöohjeet
CZ Návod na použití
SK Návod na použitie
HU Használati útmutató
SL Navodila za uporabo
RU Инструкции по пользованию
TR Kullanım kılavuzu
HR/SRB/MNE/BiH Upute za uporabu
EL Οδηγίες χρήσεως
AR: تعليمات الاستخدام

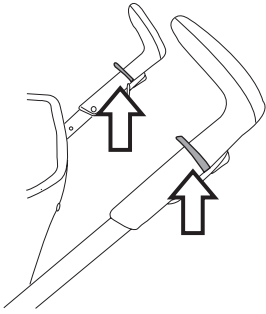

1

(A)



(B)

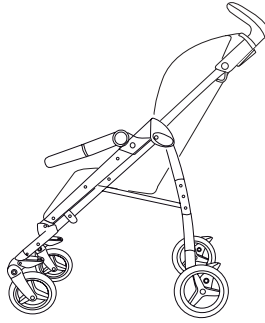

(C)

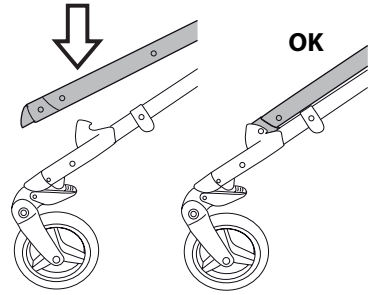

2

(A)

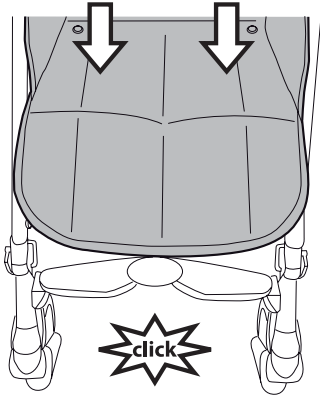

(B)

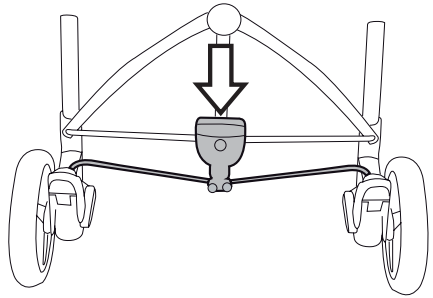

3

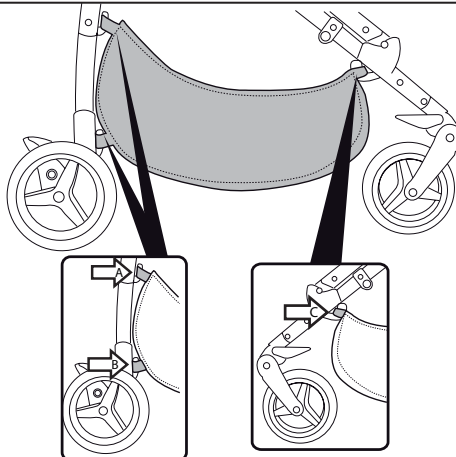

4

(A)

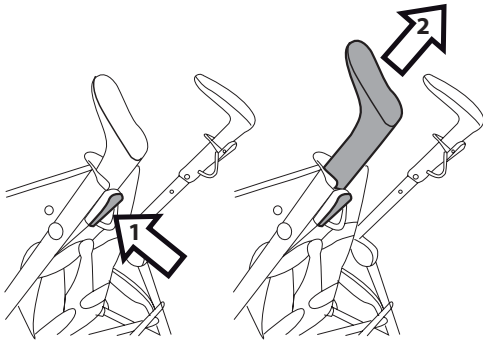

(B)

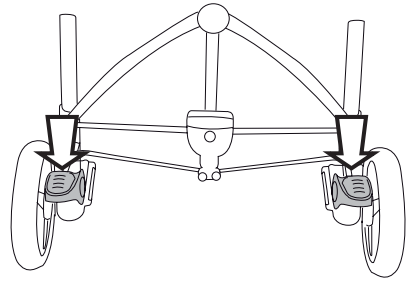

5

(A)

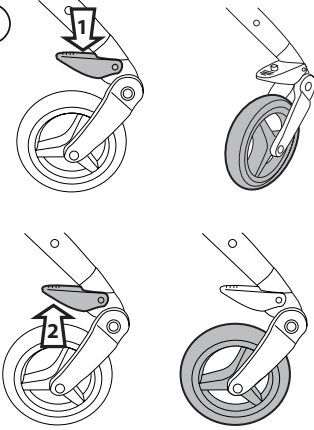

(B)

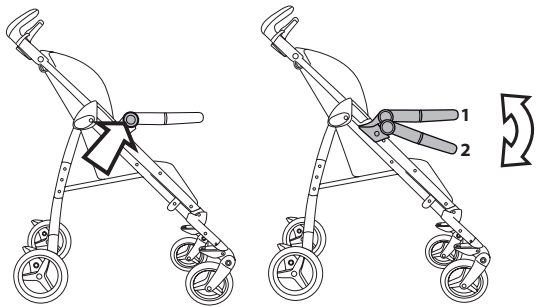

6

(A)

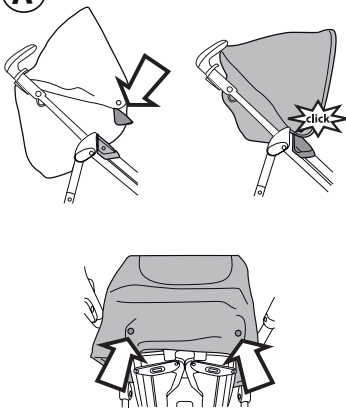

(B)

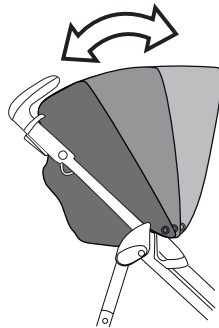

(C)

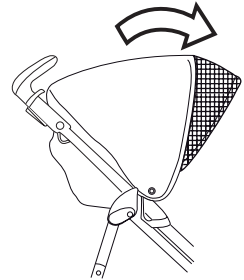

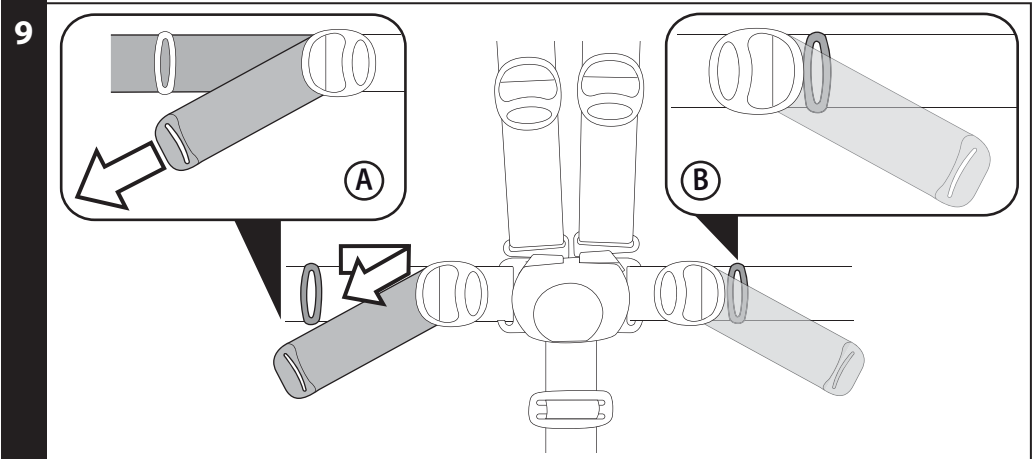
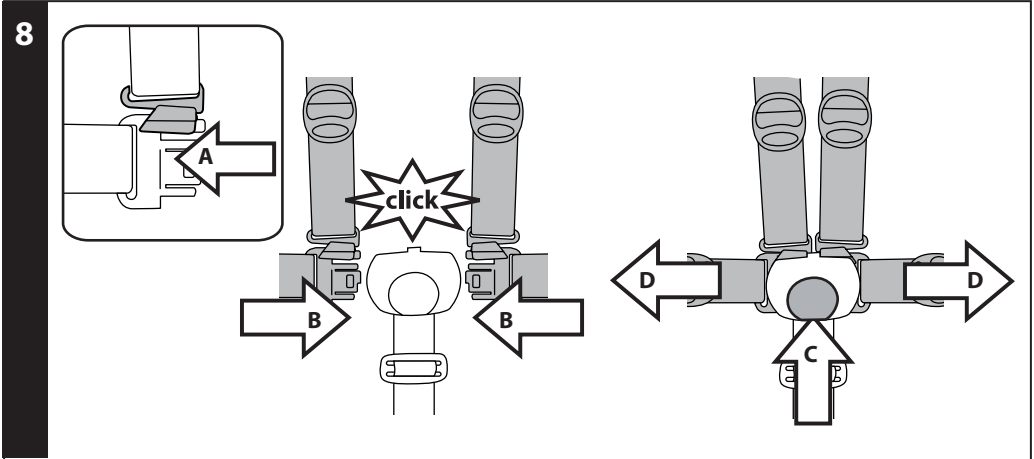
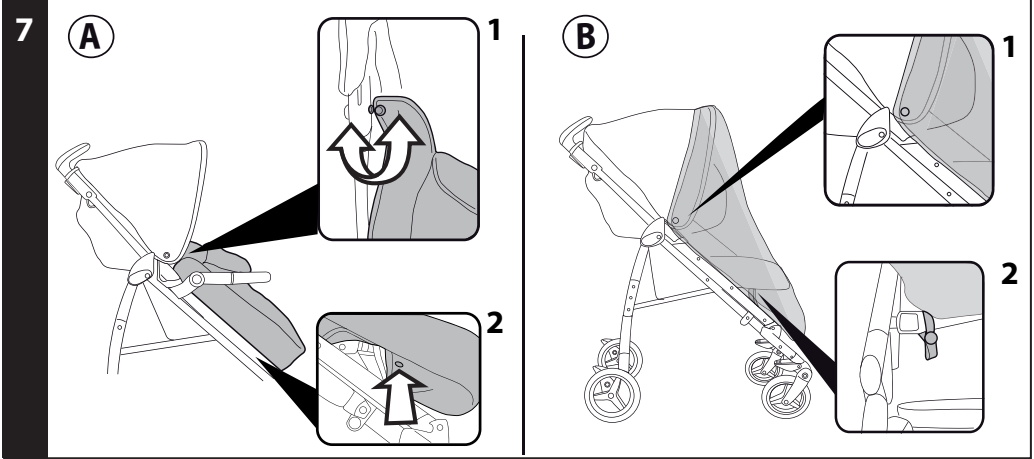

10

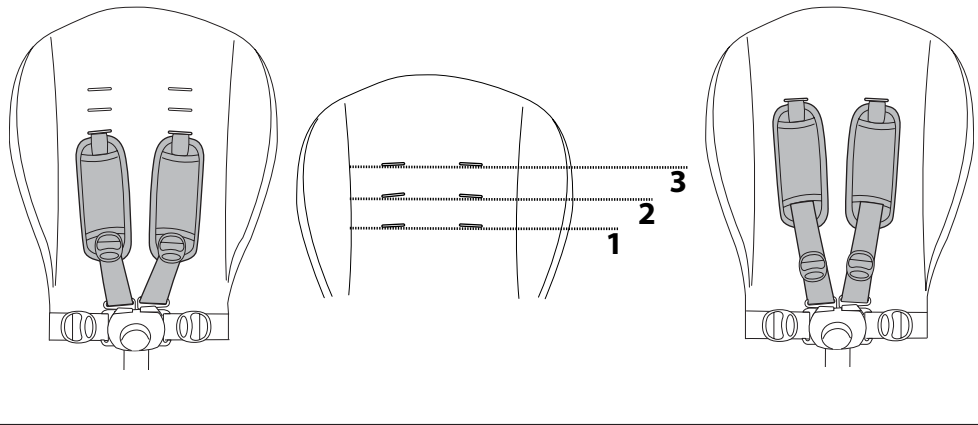

11

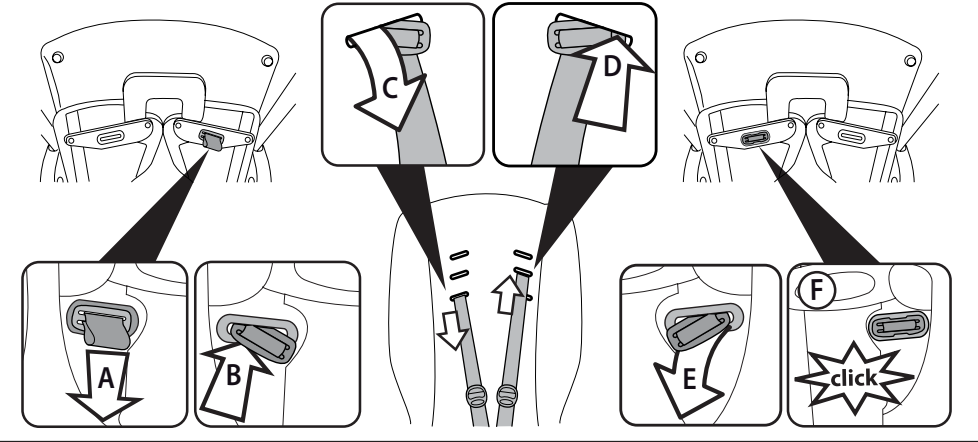

12

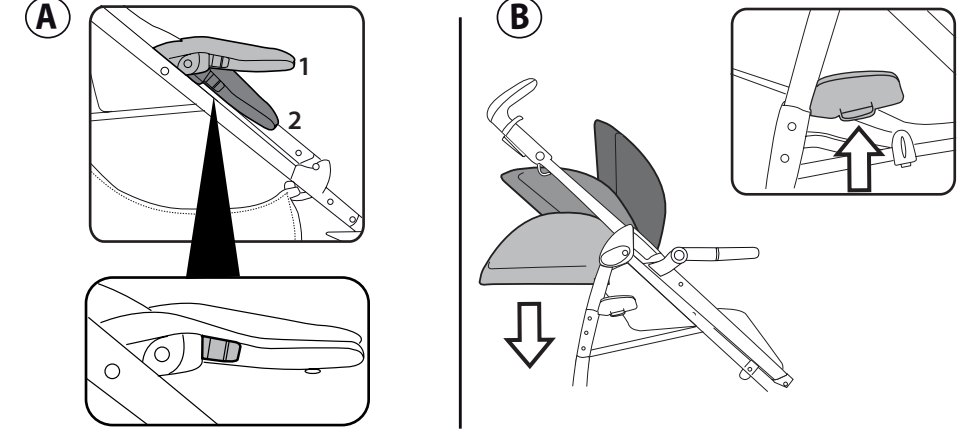

13

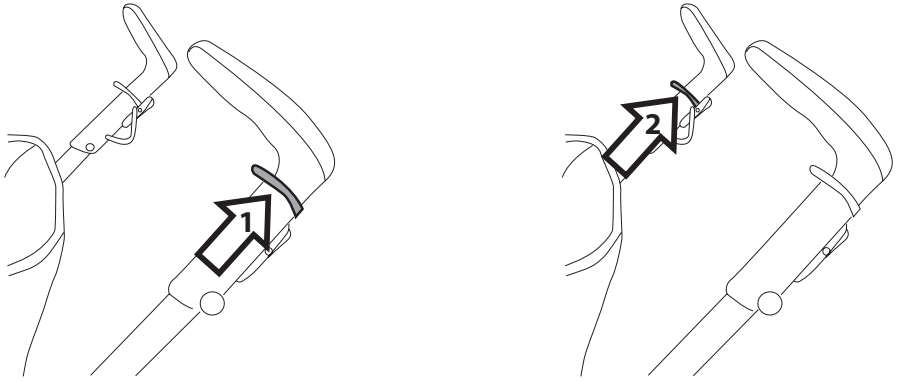

14

(A)

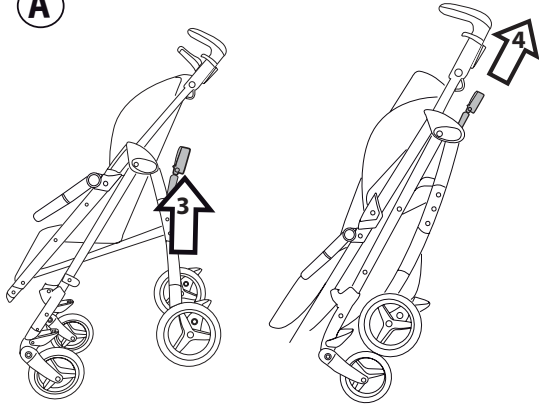

(B)

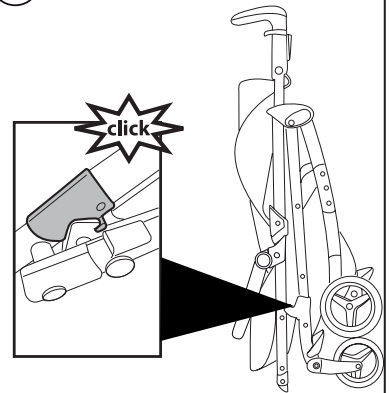

15

(A)

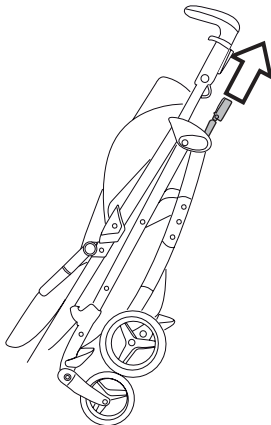

(B)

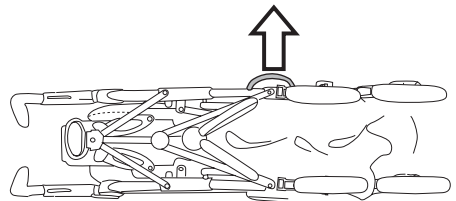

16

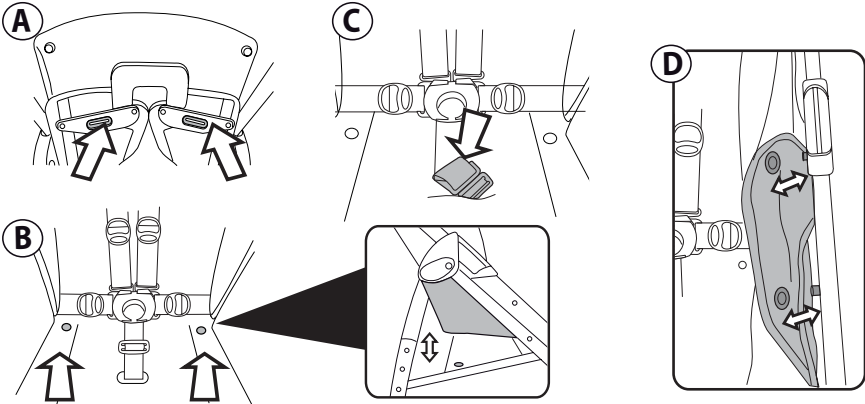

17

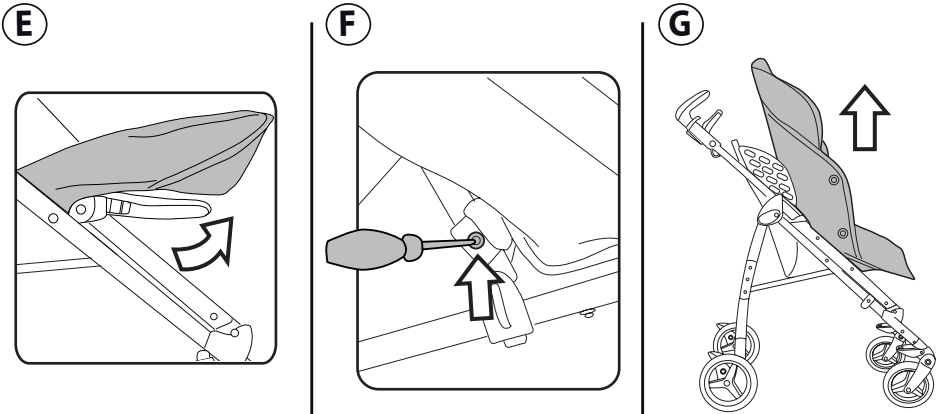

18

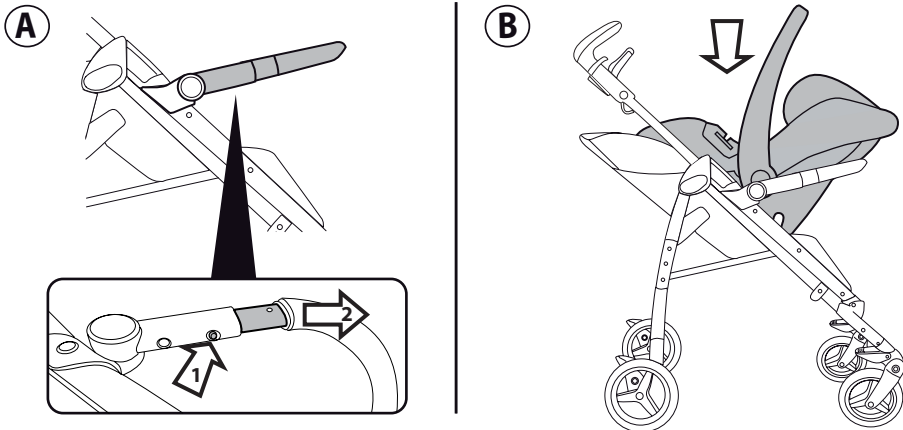

19

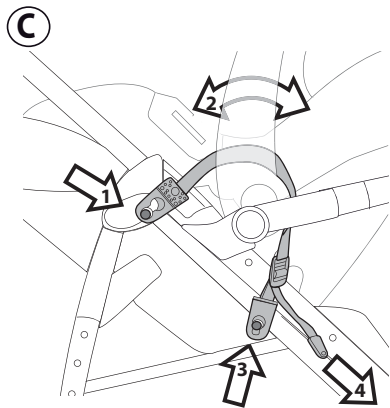

D

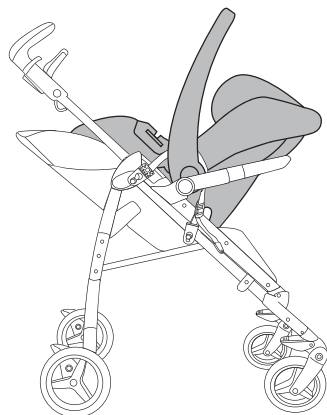

20

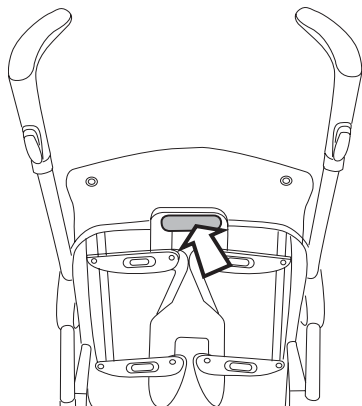

21

A

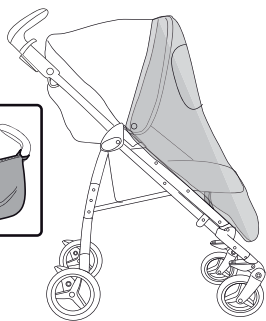
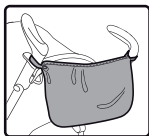

B



C

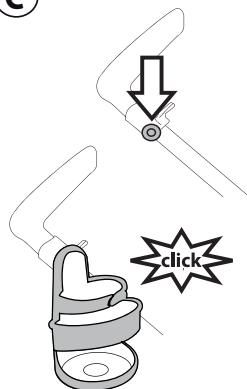

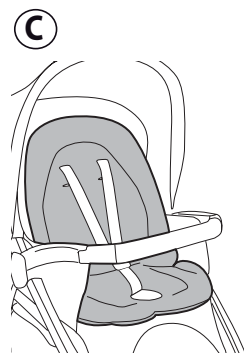
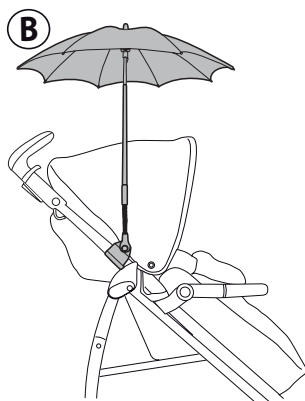

Sí

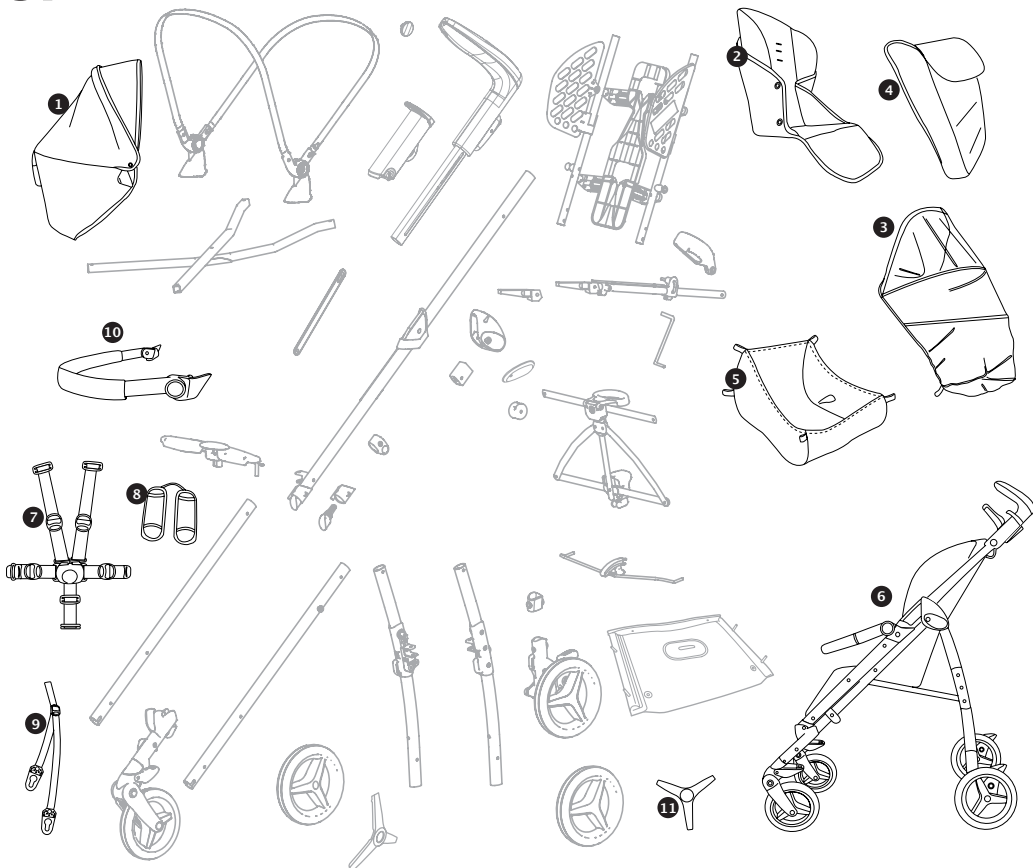

- 1) BCAPSZ*
- 2) BSAPSZ*
- 3) IRBELV0008
- 4) BCOPSI*
- 5) ERSHSI00-NY01RE01M
- 6) ITPASZ00NL77
- 7) MUCI5P22N
- 8) BAKPSZ*
- 9) MUCI0129N
- 10) SAPI6837NGP
- 11) SPST6692SN

- IT• Ricambi disponibili in più colori da specificare nella richiesta.
- EN• Spare parts available in different colours to be specified when ordering.
- FR• Pièces de rechange disponibles en plusieurs couleurs à spécifier dans la demande.
- DE• Ersatzteile in mehr Farben vorhanden, die in der Anfrage spezifiziert werden müssen.
- ES• Repuestos disponibles en otros colores que se especificarán en el pedido.
- BR-PT• Peças de reposição disponíveis em cores alternativas a serem especificadas no pedido.
- NL• Reserveonderdelen verkrijgbaar in meerdere kleuren, bij bestelling te specificeren.
- DK• Reservedele kan leveres i flere farver som bør specificeres ved bestillingen.
- FI• Varaosia saatavana eri värisinä: ilmoita väri tilauksessa.
- CZ• U náhradních dílů, které jsou k dispozici ve více barvách, je nutné na objednávce specifikovat příslušnou barvu.
- SK• Pri náhradných dieloch, ktoré sú k dispozícii vo viacerých farbách, je potrebné pri objednávke špecifikovať želanú farbu.
- HU• A tartalék alkatrészek különböző színekben elérhetők, melyeket rendeléskor kell kiválasztani.
- SL• Rezervni deli so na voljo v več barvah, ki jih je treba navesti pri naročilu.
- RU• Запчасти имеются различных цветов, необходимый указать в заказе.
- TR• Siparişte belirtildiği takdirde farklı renklerde yedek parçaları tedarik edilebilir.
- HR/SRB/MNE/BiH• Zamjenski dijelovi dostupni u više boja što je potrebno specificirati u narudžbi.
- EL• Ανταλλακτικά διαθέσιμα σε διάφορα χρώματα. Προσδιορίστε όταν παραγγέλλετε.
- *AR قطع غيار متاحة بأكثر من لون. وتحدد في الطلبية.

Grazie per aver acquistato un prodotto Peg-Pérego.

ATTENZIONE

- **IMPORTANTE:** leggere attentamente queste istruzioni e conservarle per un futuro utilizzo. La sicurezza del bambino potrebbe essere messa a rischio se non si eseguono queste istruzioni.
- Questo articolo è stato progettato per il trasporto di 1 bambino nella seduta.
- Non utilizzare questo articolo per un numero di occupanti superiori a quanto previsto dal costruttore.
- Questo articolo è omologato per bambini dalla nascita, fino a 15 kg di peso nella seduta.
- Per bambini appena nati si raccomanda di regolare lo schienale nella posizione più bassa.
- **ATTENZIONE** Prima dell'uso assicurarsi che i meccanismi di aggancio del seggiolino o della seduta passeggino o del seggiolino auto siano agganciati correttamente.
- **ATTENZIONE** Le operazioni di assemblaggio e di preparazione dell'articolo devono essere effettuate solo da adulti.
- Non utilizzate questo articolo se presenta parti mancanti o rotture.
- **ATTENZIONE** Utilizzare sempre il sistema di ritenuta. Utilizzare sempre la cintura di sicurezza a cinque punti. Agganciare sempre il cinturino girovita al cinturino spartigambe.
- **ATTENZIONE** non lasciare mai il vostro bambino incustodito.
- Azionare sempre il freno quando si è fermi.
- **ATTENZIONE** Prima dell'uso assicurarsi che tutti i meccanismi di aggancio siano agganciati correttamente.
- **ATTENZIONE** Nelle operazioni di apertura e chiusura, assicurarsi che il bambino sia a debita distanza per evitare ferimenti.
- **ATTENZIONE** Questo prodotto non è un gioco. Non lasciare giocare il bambino con questo articolo.
- Non inserire le dita nei meccanismi.
- Prestare attenzione alla presenza del bambino quando si effettuano operazioni di regolazione dei meccanismi (maniglione, schienale).
- Ogni carico appeso al maniglione o alle maniglie può rendere instabile l'articolo; seguire le indicazioni del costruttore riguardo ai massimi carichi utilizzabili.
- Il frontalino non è progettato per reggere il peso del bambino; il frontalino non è progettato per sollevare la seduta con il peso del bambino. Il frontalino non sostituisce il cinturino di sicurezza.
- Non introdurre nel cestello carichi per un peso superiore a 5 kg. Non inserire nei portabibite pesi superiori a quanto specificato nel portabibite stesso e mai bevande calde. Non inserire nelle tasche delle capotte (se presenti) pesi superiori a 0.2 Kg.
- Non utilizzare l'articolo in vicinanza di scale o gradini; non utilizzare vicino a fonti di calore, fiamme libere o oggetti pericolosi a portata delle braccia del bambino.
- Utilizzare unicamente le parti di ricambio fornite o consigliate dal produttore/distributore.
- **ATTENZIONE** Non utilizzare il parapoggia (se

presente) in ambienti chiusi e controllare sempre che il bambino non sia accaldato; non collocare mai vicino a fonti di calore e fare attenzione alle sigarette. Il parapioggia non deve essere utilizzato su un passeggino in assenza di capotta o parasole in grado di accoglierlo. Usare la capottina parapioggia solo sotto la supervisione di un adulto. Assicurarsi che il parapioggia non interferisca con nessun meccanismo in movimento del carrello o passeggino; togliere sempre il parapioggia prima di chiudere il vostro carrello o passeggino.

- **ATTENZIONE** Questo prodotto non è omologato per la corsa o la corsa coi pattini.
- Azionare sempre il freno durante le operazioni di carico e scarico del bambino.
- **ATTENZIONE** Non aggiungere qualsiasi materassino non approvato dal costruttore.
- **ATTENZIONE:** con passeggino aperto e durante l'impiego usare il frontalino solo nella posizione 1 (sollevato), ed usare la posizione 2 (abbassato) solo col passeggino chiuso.

COMPONENTI DELL' ARTICOLO

Verificare il contenuto presente nell'imballo e in caso di reclamo proprio contattare il Servizio Assistenza.

- Passeggino Si **COMPLETO** è composto da: 2 ruote anteriori piroettanti o bloccabili, 2 ruote posteriori, cestello, capottina, copertina, parapioggia, 2 spallacci per i cinturini e 1 spartigambe, 2 cinturini adattatori per aggancio Car Seat.
- Passeggino Si **CLASSICO** è composto da: 2 ruote anteriori piroettanti o bloccabili, 2 ruote posteriori, cestello, capottina, 2 spallacci per i cinturini e 1 spartigambe, 2 cinturini adattatori per aggancio Car Seat.

ISTRUZIONI D'USO

1. Per aprire il carrello, occorre tirare verso l'alto le due leve sui manici (Fig.a); contemporaneamente sollevare il carrello che si aprirà automaticamente (Fig.b). Per verificare che il passeggino sia correttamente aperto, controllare i due ganci laterali (Fig.c).
2. Se i ganci non si fossero agganciati correttamente, fare pressione sulla seduta (fig_a) fino al click di aggancio. Infine premere verso il basso col piede su PUSH (fig_b) e alzare il frontalino di una posizione (paragrafo 5b).
3. **CESTELLO:** per montare il cestello, infilare le asole ai ganci posteriori A e B e al gancio anteriore C.
4. **REGOLAZIONE MANICI:** i manici sono regolabili in 3 differenti altezze. Per regolarli nella posizione desiderata, premere il pulsante e contemporaneamente tirare il manico verso l'alto. Per abbassarli agire in senso contrario (fig_a).
FRENO: per frenare il passeggino abbassare col piede la leva freno posizionata sul gruppo ruote posteriori. Per sbloccare il freno, agire in senso opposto (fig_b). Da fermi, azionare sempre il freno.
5. **RUOTE PIROETTANTI:** le ruote sono già agganciate al passeggino. Per rendere le ruote anteriori piroettanti, occorre abbassare la leva (freccia 1). Per renderle fisse, agire sulla leva in senso contrario (freccia 2). Le ruote posteriori sono fisse.
ATTENZIONE: utilizzare il frontalino sempre installato sul passeggino.

FRONTALINO: è già agganciato al passeggino.

E' regolabile in 2 posizioni:

POSIZIONE 1: d'uso

POSIZIONE 2: di chiusura.

Per regolarlo, premere il pulsante laterale su entrambi i lati contemporaneamente (fig_b).

6. **CAPOTTINA:** per applicare la capottina, inserire gli attacchi nelle apposite sedi fino al click e abbottonare la capottina sul retro dello schienale del passeggino (fig_a).

La capottina è regolabile in 3 posizioni (fig_b) semplicemente tirandola in avanti o in dietro.

E' possibile tirar fuori lo spicchio di rete dalla capotta per proteggere il bambino dal sole (fig_c) e con un semplice gesto riposizionarla all'interno della capottina quando non serve più.

7. **COPERTINA:** per applicare correttamente la copertina (fig_a) agganciare i bottoni nella parte interna del passeggino (fig_1), calzarla sotto la seduta comprendendo il poggiamambe e infine agganciare i bottoni (fig_2).

PARAPIOGGIA: per montare il parapioggia calzarlo sul passeggino (fig_b), abbottonarlo ai lati della capottina (fig_1) e abbottonare gli elastici comprendendo il telaio nella parte bassa del passeggino (fig_2).

8. **CINTURA DI SICUREZZA 5 PUNTI:** per agganciarle, inserire le due fibbie del cinturino girovita (con bretelle agganciate freccia a) nel cinturino spartigambe fino al click (freccia b). Per sganciarle premere il pulsante posto centralmente alla fibbia (freccia c) e tirare verso l'esterno il cinturino girovita (freccia d).
9. Per stringere il cinturino girovita tirare, da entrambi i lati, nel senso della freccia (Fig.a), per allentarlo agire in senso contrario. Il cinturino girovita può essere stretto fino al fermo di sicurezza (Fig.b).
10. E' possibile regolare le cinture di sicurezza in 3 altezze in base all'altezza del bambino. E' necessario passare alla posizione più alta, quando il bambino è più grande.
11. Per regolare l'altezza delle cinture di sicurezza è necessario sganciare sul retro dello schienale le due fibbie. Tirare verso di se le bretelle (freccia a) fino a sganciare la fibbie e infilarle nelle asole dello schienale (freccia b). Sfilare le bretelle dalla sacca (freccia c) e infilarle nell'asola più idonea (freccia d), infine riagganciare le due fibbie dietro lo schienale (freccia e). Il corretto aggancio delle fibbie è determinato dal click (fig f).
12. **REGOLAZIONE POGGIAMGAMBE:** Il poggiamambe è regolabile in 2 posizioni. Per abbassare il poggiamambe, tirare le due levette laterali verso il basso e contemporaneamente abbassarlo. Per alzare il poggiamambe, spingerlo verso l'alto fino al click.
REGOLAZIONE SCHIENALE: Lo schienale è reclinabile in 3 posizioni. Per abbassare lo schienale, sollevare la levetta laterale contemporaneamente su entrambi i lati e abbassare lo schienale, bloccandolo nella posizione desiderata. Per alzarlo, spingere lo schienale verso l'alto.
13. **CHIUSURA:** per chiudere il passeggino, è preferibile prima abbassare il frontalino, nella posizione 2, di chiusura. È possibile chiudere il passeggino con una sola mano: tirare verso l'alto prima una leva e poi l'altra fino allo scatto.
14. Impugnare la maniglia centrale e tirarla verso l'alto fino alla chiusura (fig_a). Verificare la corretta chiusura del carrello dal gancio di sicurezza. Il carrello chiuso rimane in piedi da solo (fig_b).
15. **TRASPORTO:** il passeggino si può trasportare comodamente (tenendo le ruote anteriori fisse) impugnando la maniglia centrale (fig_a). E' possibile

trasportarlo anche grazie alla maniglia laterale (fig_b).

- 16- SFODERABILITA': per sfoderare il passeggino:
sganciare sul retro dello schienale le due fibbie (fig_a).
Sganciare i due bottoni nella seduta (fig_b).
Sfilare da sotto, la fibbia dello spartigambe (fig_c).
Sganciare i bottoni dalla sacca laterale (fig_d).
- 17- Sfilare la sacca dalla pedanetta (fig_e).

Per togliere il cinturino di sicurezza, svitare (da entrambi i lati) le due viti utilizzando un cacciavite ed una pinza per tenere fermo il dado (fig_f).
Tirare la sacca verso l'alto (fig_g).

AGGANCIAMENTO PRIMO VIAGGIO SL

E' necessario frenare il passeggino.

Agganciare il seggiolino auto al passeggino senza il bambino all'interno.

Agganciare il seggiolino auto sempre e solo verso la mamma.

E' possibile per comodità, togliere la capottina del passeggino perchè presente sul seggiolino auto.

Posizionare lo schienale del passeggino nella 2° posizione centrale (paragrafo 12).

Posizionare il maniglione del Car Seat nella posizione di trasporto, per facilitare l'aggancio dei cinturini.

- 18- Allungare il frontalino premendo il pulsante sotto il bracciolo e contemporaneamente tirarlo verso l'esterno, da entrambi i lati (fig. a).

ATTENZIONE: allungare il frontalino solo quando si vuole agganciare il Car Seat.

Appoggiare e incastrare il seggiolino auto sulla seduta del passeggino (fig. b).

- 19- Agganciare prima l'asola del cinturino al funghetto del passeggino (freccia 1) e far passare il cinturino dietro al maniglione del seggiolino auto (freccia 2).
Agganciare poi asola del cinturino al funghetto nella parte bassa del telaio del passeggino (freccia 3) e infine tendere il cinturino fino a far aderire al massimo il Car Seat al passeggino (freccia 4). Fare lo stesso procedimento nell'altro lato del passeggino (fig.c).

Car seat agganciato correttamente sul passeggino (fig. d)

Per sganciare il seggiolino auto dal passeggino:
allentare le cinture;
sganciare l'asola del cinturino nella parte bassa del telaio del passeggino;
sfilarlo da dietro il maniglione del seggiolino auto;
infine sganciare l'asola del cinturino al funghetto del passeggino.

NUMERI DI SERIE

- 20- Passeggino Si, riporta dietro lo schienale, informazioni relative: nome del prodotto, data di produzione e numerazione seriale dello stesso.
Queste informazioni sono indispensabili in caso di reclamo.

ACCESSORI

- 21- ZANZARIERA: applicabile alla capottina (fig_a).

BORSA: borsa con materassino per il cambio del bebè, applicabile al passeggino (fig_b).

PORTRIBITE: agganciabile al funghetto presente sul

telaio del prodotto (fig_c).

- 22- BORSA VIAGGIO: Pratica borsa per il trasporto aereo del passeggino (fig_a).

OMBRELLINO: pratico ombrellino coordinato (fig_b).

CUSCINO IMBOTTITO: per seggioloni e passeggini Peg Perego. Lato inverno in tessuto jersey matelassé, lato estate 100% cotone (fig_c).

PULIZIA E MANUTENZIONE

MANUTENZIONE DELL'ARTICOLO: proteggere da agenti atmosferici: acqua, pioggia o neve; l'esposizione continua e prolungata al sole potrebbe causare cambiamenti di colore in molti materiali; conservare questo articolo in un posto asciutto.

PULIZIA DEL TELAIO: periodicamente pulire le parti in plastica con un panno umido senza utilizzare solventi o altri prodotti simili; mantenere asciutte tutte le parti in metallo per prevenire la ruggine; mantenere pulite tutte le parti in movimento (meccanismi di regolazione, meccanismi di aggancio, ruote...) da polvere o sabbia e se occorre, lubrificarle con olio leggero.

PULIZIA DEL PARAPIOGGIA: lavare con una spugna e dell'acqua saponata, senza utilizzare detersivi.

PULIZIA DELLE PARTI IN TESSUTO: spazzolare le parti in tessuto per allontanare la polvere e lavare a mano a una temperatura massima di 30° non torcere; non candeggiare al cloro; non stirare; non lavare a secco; non smacchiare con solventi e non asciugare a mezzo di asciugabiancheria a tamburo rotativo.



PEG-PÉREGO S.p.A.



Peg-Pérego S.p.A. è certificata ISO 9001. La certificazione offre ai clienti e ai consumatori la garanzia di una trasparenza e fiducia nel modo di lavorare dell'impresa. Peg Pérego potrà

apportare in qualunque momento modifiche ai modelli descritti in questa pubblicazione, per ragioni di natura tecnica o commerciale. Peg Pérego è a disposizione dei suoi Consumatori per soddisfare al meglio ogni loro esigenza. Per questo, conoscere il parere dei ns. Clienti, è per noi estremamente importante e prezioso. Le saremo quindi molto grati se, dopo aver utilizzato un ns. prodotto, vorrà compilare il QUESTIONARIO SODDISFAZIONE CONSUMATORE, segnalando eventuali osservazioni o suggerimenti, che troverà nel nostro sito internet: www.pegperego.com

SERVIZIO ASSISTENZA PEG-PÉREGO

Se fortuitamente parti del modello vengono perse o danneggiate, usare solo pezzi di ricambio originali Peg Pérego. Per eventuali riparazioni, sostituzioni, informazioni sui prodotti, vendita di ricambi originali e accessori, contatta il Servizio Assistenza Peg Pérego indicando, qualora fosse presente, il numero seriale del prodotto.

tel. 0039/039/60.88.213

numero verde: 800/147.414 (contattabile da rete fissa)

fax 0039/039/33.09.992

e-mail assistenza@pegperego.it

sito internet www.pegperego.com

EN_English

Thank you for choosing a Peg-Pérego product.

WARNING

- **IMPORTANT: Keep these instructions for future reference. Read and keep them for safety use. The child's safety could be at risk if these instructions are not followed.**
- This product was designed for the transport of 1 child in the seat.
- Do not use this product for a number of occupants greater than that intended by the manufacturer.
- This product is approved for children from birth up to a weight of 15 kg in the seat.
- For new born babies is recommended to use the backrest in the most reclined position.
- **WARNING** Check that the pram body or seat unit or car seat attachment devices are correctly engaged before use.
- **WARNING** The assembly and preparation of the product must be carried out by an adult.
- Do not use this product if there are parts missing or signs of breakage.
- **WARNING** Always use the restraint system. Always use the five point harness. Always use the harness crotch strap in combination with the waist strap.
- **WARNING** Never leave your child unattended.
- Always apply the brake when stationary.
- **WARNING** Ensure that all the locking devices are engaged before use.
- **WARNING** To avoid injury ensure that your child is kept away when unfolding and folding this product.
- **WARNING** This product is not a toy. Do not let your child play with this product
- Do not insert fingers into the mechanisms.
- Be careful not to hurt the child when adjusting the mechanisms (handlebar, backrest ...).
- Any weights hanging on the handlebar or handles could make the item unstable; follow the manufacturer's instructions regards the maximum loads transportable.
- The front bar (if present) is not designed to support the child's weight. It is not designed to keep the child in the seat and does not substitute for the waist belt.
- Do not load the baskets over 5Kg. Do not put weight in the cup holder (if present) in excess of those indicated on the cup holders themselves and never hot drinks. Do not put loads of more than 0.2 Kg in the hood pockets (if present).
- Do not use the product near to stairs or steps, heat sources, naked flames or dangerous objects within reach of the child.
- Only replacement parts supplied or recommended by the manufacturer/distributor shall be used.
- **WARNING** Don't use the rain cover (if present) on a product without a hood or parasol that can hold it. Always use the rain cover only under adult supervision. Don't use the rain cover indoors and check to ensure the child is not to warm; do not park the vehicle close to heat sources and keep well

away from the lighted cigarettes. Ensure that the rain cover is not interfering with any moving parts of the carriage/stroller. Always remove the rain cover before folding your carriage/stroller.

- **WARNING** This product is not suitable for running or skating.
- Always apply the brake when loading or unloading children.
- **WARNING** Do not add any mattress.
- **WARNING** The front bar must always be in position 1 (raised) when the stroller is open and during use. It should only be in position 2 (lowered) when the stroller is folded up.

PRODUCT PARTS

Check the package contents and contact our Customer Service for any claim.

- Stroller Si COMPLETO version is made up of the following parts: 2 swivel/lockable front wheels, 2 rear wheels, basket, hood, cover, rain canopy, 2 shoulder straps and 1 leg divider, 2 car seat strap adaptors.
- The Si CLASSICO stroller comprises: 2 swivel or locking front wheels, 2 rear wheels, a basket, a hood, 2 shoulder padding sections for the harness and 1 leg divider strap, 2 adaptor straps for attaching the Car Seat.

INSTRUCTIONS

- 1• To open the chassis, pull the two levers on the handlebars upwards (Fig.a); at the same time, lift the chassis and it will open automatically (Fig.b). To make sure that the stroller is correctly open, check the two side hooks (Fig.c).
- 2• If the straps are not fasten correctly, press onto the seat (fig_a) until it clicks into place. Then push down into PUSH (fig. b) with your foot and lift the front bar by one position (section 5b).
- 3• BASKET: To fit the basket, pull the loops over rear hooks A and B and front hook C.
- 4• HANDLE ADJUSTMENT: The handles can be set at 3 different heights. To move them into the required position, press the button and simultaneously pull the handle upwards. To lower them, press the button and push the handle down (fig_a).
BRAKE: To set the brake on the stroller, lower the lever on the rear wheel unit with your foot. To release the brake, lift the lever (fig_b). When stationary, always apply the brake.
- 5• SWIVEL WHEELS: the wheels are already fixed into the stroller.
In order to make the wheels swivel, the lever (arrow 1) must be lowered. To secure the wheels, move the lever to the opposite direction (arrow 2). The rear wheels are fixed.
WARNING: Always keep the front bar fitted to the stroller.
FRONT BAR: It is already attached to the stroller. It can be put in 2 positions:
POSITION 1: Use.
POSITION 2: Folding.
To adjust it, press the two side buttons at the same time (fig_b).
- 6• HOOD: To fit the hood, click the fasteners onto the appropriate points and button down the hood on the

rear of the stroller's backrest (fig_a).

The hood can be set in 3 different positions (fig_b) by simply pulling it forwards or backwards.

The section of netting can be pulled out from the hood to protect the child from the sun (fig_c) and easily replaced back inside when it is no longer needed.

- 7- COVER: in order to use the cover correctly (fig_a), fasten the buttons in the inner part of the stroller (fig. 1) and lay it beneath the seat covering the footrest, then fasten the buttons (fig. 2).
RAIN CANOPY: To fit the rain canopy, slip it onto the stroller (fig_b), button it down on the sides of the hood (fig_1) and attach the elastic loops, taking in the chassis in the lower part of the stroller (fig_2).
- 8- 5-POINT SAFETY HARNESS: to fasten, insert the two buckles of the waist strap (with attached shoulder straps, arrow a) into the leg divider strap until they click into place (arrow b). To unfasten them, press the button which is situated in the centre of the fastener (arrow c) and pull the waist strap outwards (arrow d).
- 9- To tighten the waist strap, pull on both sides in the direction of the arrow (Fig.a). To loosen it do the opposite. The waist strap can be tightened as far as the safety lock (Fig_b).
- 10- It is possible to set the safety harness at 3 different heights, depending on how tall the child is. As the child gets bigger, the harness must be moved to a higher position.
- 11- To adjust the height of the safety harnesses, release the two buckles on the rear of the backrest. Pull the shoulder straps towards you (arrow a) until the buckles are released and insert them in the backrest loops (arrow b). Remove the shoulder straps from the sack (arrow c) and insert them in the most appropriate buckle (arrow d), then reattach the two buckles behind the backrest (arrow e). The buckles are securely attached when a click is heard (fig f).
- 12- LEG REST ADJUSTMENT: The leg rest can be set in 2 different positions. To lower the leg rest, pull the two side levers downwards and at the same time lower the leg rest. To raise the leg rest, push it upwards until it clicks into position.
BACKREST ADJUSTMENT: The backrest can be set in 3 positions: To lower the backrest, lift the levers on both sides at the same time and lower it, locking it in the position required. To lift the backrest, push it upwards.
- 13- FOLDING UP: Before folding up the stroller, it is best to lower the front bar to position 2.
The stroller can be folded up using one hand only: pull first one lever upwards and then the other, until they click.
- 14- Hold the central handlebar and pull it upwards until the stroller folds up (fig_a). Check the correct closure of the chassis from the safety hook. When folded, the chassis will stand upright (fig_b).
- 15- TRANSPORT: The stroller can be moved with ease (with the front wheels fixed) using the central handle (fig_a). It can also be carried using the side handle (fig_b).
- 16- REMOVABLE COVERS: To remove the cover of the stroller:
Release the two buckles on the rear of the backrest (fig_a).
Release the two buttons on the seat (fig_b).
Pull the buckle of the crotch strap out from underneath (fig_c).
Release the buttons from the side of the sack (fig_d).
- 17- Pull the sack off the footrest (fig_e).

To remove the safety harness, release the screws on both sides, using a screwdriver and pliers to hold the nut still (fig_f).

Pull the sack upwards (fig_g).

ATTACHING PRIMO VIAGGIO SL

You must first set the brakes on the stroller.

Lock the car seat onto the stroller without the baby.

The car seat must be fastened facing the mother at all times.

If necessary, take off the stroller hood since it is already fitted on the car seat.

Position the backrest of the stroller into the 2nd central position (section 12).

Position the car seat handlebar into transport position so that the straps can be easily fastened.

- 18- Push the button beneath the armrest and extend the front bar, then simultaneously pull it out from both sides (fig. a).

WARNING: Only extend the front bar when attaching the Car Seat.

Lean and fit-in the car seat into the seat of the stroller (fig. b).

- 19- First lock the strap buttonhole into the button of the stroller (arrow 1), then pass through the strap behind the handlebar of the car seat (arrow 2).

Lock the strap buttonhole into the button on the lower part of the stroller frame (arrow 3) and then tighten the strap until the car seat is completely fastened into the stroller (arrow 4).

Follow the same procedures on the other side of the stroller (fig. c).

Car seat locked correctly into the stroller (fig. d).

Releasing the car seat from the stroller:

loosen the belts;

unlock the strap buttonhole from the lower part of the stroller frame; slip it off from behind the handlebar of the car seat; then, unlock the strap buttonhole from the stroller button.

SERIAL NUMBERS

- 20- The Stroller Si has all the following relevant information behind the backrest: product name, date of manufacture and serial number.
This information is required for any complaints.

ACCESSORIES

- 21- MOSQUITO NETTING: can be fastened to the hood (fig_a).
BAG: diaper-changing bag with pad for changing baby's diaper. Attaches to the stroller (fig_b).
CUP HOLDER: may be attached to the mushroom button on the frame of the stroller (Fig. c).
- 22- TRAVEL BAG: practical duffel bag for transporting the stroller by plane (fig_a).
UMBRELLA: practical umbrella to match (fig_b).
PADDED CUSHION for Peg Perego high chairs and strollers. Winter side made with cozy matelassé jersey and summer side made with 100% cotton (fig_c).

CLEANING AND MAINTENANCE

PRODUCT MAINTENANCE: protect from the weather: water, rain, or snow; prolonged and continuous exposure to bright sunlight may give rise to colour changes of various different materials; store this product in a dry place.

CLEANING THE CHASSIS: periodically clean all plastic parts with a damp cloth. Do not use solvent or similar cleaning products; keep all metal parts dry to prevent rusting; keep moving parts clean (adjustment mechanisms, locking mechanisms, wheels, ...) and free of dust and sand and, if necessary, lubricate with light machine oil.

CLEANING THE RAIN CANOPY: wash with a sponge and soapy water; do not use detergents.

CLEANING FABRIC PARTS: brush fabric parts to remove dust and wash by hand at a maximum temperature of 30°C; do not wring; do not use chlorine bleach, do not iron; do not dry clean; do not apply solvent-based stain removers and do not dry in a tumble dryer.



PEG-PÉREGO S.p.A.



Peg-Pérego S.p.A. is an ISO 9001 certified company. This certification is a guarantee for customers and consumers of the transparency and trustworthiness of the company's procedures and working methods. Peg

Pérego can make changes at any time to the models described in this publication for technical or commercial reasons. Peg Pérego is at the disposal of its customers and consumers to ensure that all their demands and queries are fully satisfied. It is a key part of our policy to ensure we are always aware of our customers' views and requirements. We would therefore be very grateful if, after using a Peg Pérego product, you take the time to fill in our CUSTOMER SATISFACTION QUESTIONNAIRE, making a note of any comments or suggestions you might have. You can find the questionnaire on the Peg Pérego website: www.pegperego.com

PEG-PÉREGO AFTER-SALES SERVICE

If any parts of the item get lost or damaged, only use genuine Peg Pérego spare parts. For any repairs, replacements, information on the products and sales of genuine spare parts and accessories, contact the Peg Pérego Assistance Service and state the serial number of the product, if present.

tel. 0039/039/60.88.213

fax 0039/039/33.09.992

e-mail assistenza@pegperego.it

website www.pegperego.com

FR_Français

Merci d'avoir choisi un produit Peg-Pérego.

⚠ AVERTISSEMENT

- **IMPORTANT : lire ces instructions avec attention et les conserver pour toute référence future. La sécurité de l'enfant pourrait être menacée si ces instructions ne sont pas suivies.**
- Cet article a été conçu pour transporter 1 enfant sur le siège.
- Ne pas utiliser lorsque le nombre d'occupants est supérieur aux prescriptions du fabricant.
- Cet article est homologué pour des enfants dans le siège de la naissance jusqu'à un poids de 15 kg.
- Pour les nouveaux-nés, il est recommandé d'abaisser le dossier dans la position la plus inclinée.
- **ATTENTION** Avant l'utilisation, s'assurer que les mécanismes de fixation du siège ou de l'assise de la poussette ou bien du siège-auto sont accrochés correctement.
- **ATTENTION** Les opérations d'assemblage et de préparation de l'article doivent être effectuées par des adultes.
- Ne pas utiliser cet article si des pièces sont manquantes ou cassées.
- **ATTENTION** Toujours utiliser le système de retenue. Toujours utiliser la ceinture de sécurité à cinq points. Toujours accrocher la ceinture ventrale à la sangle d'entrejambes.
- **ATTENTION** ne jamais laisser sans surveillance l'enfant.
- Actionner toujours le frein à l'arrêt.
- **ATTENTION** Avant l'utilisation, s'assurer que tous les mécanismes de fixation sont correctement accrochés.
- **ATTENTION** Dans les opérations d'ouverture et de fermeture, s'assurer que l'enfant est à bonne distance pour éviter qu'il se blesse.
- **ATTENTION** Ne pas laisser l'enfant jouer avec ce produit.
- Éviter de mettre les doigts dans les mécanismes.
- Prêter attention à la position de l'enfant lors des opérations de réglage des éléments mobiles (poignée, dossier).
- Toute charge pendue aux poignées peut rendre l'article instable ; se conformer aux indications du fabricant relatives aux charges maximales admises.
- La barre frontale n'a pas été conçue pour supporter le poids de l'enfant ; elle n'a pas non plus été conçue pour maintenir l'enfant en position assise et ne remplace pas la sangle de sécurité.
- Ne pas utiliser le panier pour transporter des charges supérieures à 5 kg. Ne pas introduire dans le porte-boissons des charges supérieures à celles indiquées sur le porte-boissons lui-même ; ne jamais y introduire de boissons chaudes. Ne pas introduire dans les poches de la capote (lorsqu'elles sont présentes) des objets dont le poids excède 0,2 kg.
- Ne pas utiliser l'article à proximité d'escaliers ou de marches ; ne pas l'utiliser à proximité de sources de chaleur, de flammes directes ou d'objets dangereux se trouvant à la portée de l'enfant.
- N'utiliser que des pièces de rechange fournies ou recommandées par le fabricant et /ou le distributeur.
- **ATTENTION** Ne pas utiliser l'habillage pluie dans des lieux clos et contrôler régulièrement que l'enfant n'a pas trop chaud; ne jamais l'installer à proximité de sources de chaleur et faire attention aux cigarettes. L'habillage pluie ne doit pas être utilisé sur une poussette sans capote en mesure de le recevoir. Toujours utiliser l'habillage pluie sous la surveillance

d'un adulte. S'assurer que l'habillage pluie n'empêche pas le bon fonctionnement du châssis ou de la poussette ; toujours retirer l'habillage pluie avant de refermer le châssis ou la poussette.

- ATTENTION Ne pas utiliser ce produit lors d'un jogging ou avec des patins à roulettes.
- Toujours actionner le frein lorsque l'enfant est installé dans l'article ou qu'il en est retiré.
- ATTENTION Ne pas ajouter de matelas qui ne soit pas approuvé par le fabricant.
- Conforme aux exigences de sécurité.
- AVERTISSEMENT : quand la poussette est ouverte ou pendant l'utilisation avec l'enfant, utiliser la main courante seulement dans la position 1 (relevée) et utiliser la position 2 (abaissée) seulement pour plier la poussette ou la ranger.

COMPOSANTS DE L'ARTICLE

Vérifier le contenu du carton et en cas de réclamation, contacter votre magasin revendeur ou le service assistance.

- La poussette Si COMPLETEO est composée de : 2 roues avant pivotantes ou avec blocage, 2 roues arrière, panier, capote, tablier, habillage pluie, 2 bretelles pour les ceintures et 1 sangle d'entrejambes, 2 ceintures adaptables pour fixation du siège auto.
- La poussette Si CLASSICO est composée de : 2 roues avant pivotantes ou avec blocage, 2 roues arrière, panier, capote, 2 bretelles pour les ceintures et 1 sangle d'entrejambes, 2 ceintures adaptables pour fixation du siège auto.

INSTRUCTIONS D'UTILISATION

1. Pour ouvrir le châssis, il faut tirer vers le haut les deux leviers sur les poignées (Fig.a); soulever, en même temps, le châssis qui s'ouvrira automatiquement (Fig.b). Pour vérifier que la poussette est correctement ouverte, contrôler les deux crochets latéraux (Fig.c).

2. Si les crochets ne sont pas fixés correctement, faire pression sur l'assise (fig_a) jusqu'au dé clic d'accrochage.

Enfin, appuyer vers le bas avec le pied sur PUSH (fig_b) et soulever la main courante d'une position (paragraphe 5b).

3. PANIER : pour monter le panier, accrocher ses boucles aux crochets arrière A et B et au crochet avant C.

4. RÉGLAGE DES POIGNÉES : les poignées sont réglables en 3 hauteurs différentes. Pour régler les poignées à la position désirée, appuyer sur le bouton tout en tirant la poignée vers le haut. Pour l'abaisser, procéder à l'opération inverse (fig_a).

FREIN : pour immobiliser la poussette, abaisser à l'aide du pied le levier de frein situé sur le bloc roues arrière. Pour débloquer le frein, procéder à l'opération inverse (fig_b). Toujours actionner le frein lorsque la poussette est à l'arrêt.

5. ROUES PIVOTANTES : les roues sont déjà fixées à la poussette. Pour rendre les roues avant pivotantes, il faut baisser le levier (flèche 1). Pour les rendre fixes, agir sur le levier dans le sens opposé (flèche 2). Les roues arrière sont fixes.

IMPORTANT : toujours utiliser le garde corps installé sur la poussette

MAIN COURANTE: elle est déjà fixée à la poussette. Réglable en 2 positions: POSITION 1: avec l'enfant dans la

poussette. POSITION 2: position de pliage. Pour la régler, appuyer simultanément sur les 2 boutons latéraux (Fig B)

6. CAPOTE : pour fixer la capote, enclencher ses fixations dans les emplacements prévus à cet effet et la boutonner à l'arrière du dossier (fig_a).

La capote peut être réglée en 3 positions (fig_b) simplement en la tirant en avant ou en arrière.

Il est possible d'étirer la visière en toile de la capote pour protéger l'enfant du soleil (fig_c) puis, lorsqu'elle n'est plus utile, de la remettre en place d'un simple geste à l'intérieur de la capote.

7. TABLIER : pour appliquer correctement le tablier (fig_a), fixer les boutons dans la partie interne de la poussette (fig_1), le placer sous l'assise en comprenant le repose-pieds et enfin, fixer les boutons (fig_2).

HABILLAGE PLUIE : pour fixer l'habillage pluie, le mettre en place sur la poussette (fig_b), le boutonner aux côtés de la capote (détail 1) et accrocher les élastiques sur le bas de la poussette (détail 2).

8. CEINTURE DE SÉCURITÉ À 5 POINTS : pour l'accrocher, insérer les deux clips de la sangle ventrale (avec les bretelles accrochées, flèche_a) dans la sangle d'entrejambes jusqu'au dé clic (flèche_b). Pour le détacher, appuyer sur le bouton situé au centre de la bouche (flèche c) et tirer vers l'extérieur la ceinture ventrale (flèche d).

9. Pour serrer la sangle ventrale, tirer, des deux côtés, dans le sens de la flèche (Fig.a), pour la desserrer procéder dans le sens inverse. La sangle ventrale peut être serrée jusqu'à la butée de sécurité (Fig.b).

10. Les ceintures sont réglables en 3 hauteurs en fonction de la taille de l'enfant. Lorsque l'enfant est grand, il est nécessaire de passer à la position la plus haute.

11. Pour régler la hauteur des ceintures de sécurité, il faut décrocher les deux clips à l'arrière du dossier. Tirer vers soi les bretelles (flèche_a) jusqu'à décrocher les clips et les enfiler dans les boutonnières du dossier (flèche b). Enlever les bretelles de la housse (flèche c) et les enfiler dans la boutonnière la plus adaptée (flèche d), enfin accrocher de nouveau les deux clips derrière le dossier (flèche e). L'accrochage correct des clips est déterminé par le dé clic (fig.f).

12. RÉGLAGE DU REPOSE-PIED : Le repose-pied peut être réglé en 2 positions. Pour abaisser le repose-pied, déplacer les deux manettes latérales vers le bas tout en l'abaissant. Pour relever le repose-pied, le tirer vers le haut jusqu'au dé clic.

RÉGLAGE DU DOSSIER : Le dossier peut être incliné en 3 positions. Pour abaisser le dossier, soulever simultanément les leviers latéraux de chaque côté et abaisser le dossier en le bloquant dans la position souhaitée. Pour le relever, pousser le dossier vers le haut.

13. PLIAGE : pour plier la poussette, il est préférable de rabaisser la main courante dans la position de pliage 2. On peut fermer la poussette d'une seule main : Tirer vers le haut d'abord un levier, puis l'autre jusqu'au dé clic.

14. Prendre la poignée centrale et la tirer vers le haut jusqu'à la fermeture (fig_a). Vérifier la fermeture correcte du châssis grâce au crochet de sécurité. Le châssis reste debout tout seul (fig_b).

15. TRANSPORT : La poussette peut être facilement transportée (avec les roues avant fixes) en la saisissant par sa poignée centrale (fig_a). Elle peut également être transportée à l'aide de sa poignée latérale (fig_b).

16. POUR ENLEVER LA HOUSSE : pour enlever la housse de la poussette :

décrocher les deux boucles à l'arrière du dossier (fig_a).
défaire les deux boutons de l'assise (fig_b).
faire sortir la boucle d'entrejambe par en dessous (fig_c).
défaire les boutons sur les côtés de la housse (fig_d).

17- défaire la housse du repose-pied (fig_e).

Pour enlever la ceinture de sécurité, dévisser (des deux côtés) les deux vis à l'aide d'un tournevis et d'une pince pour bloquer l'écrou (fig_f).

Tirer la housse vers le haut (fig_g).

FIXATION PRIMO VIAGGIO SL

Il faut freiner la poussette.

Fixer le siège auto à la poussette sans l'enfant à l'intérieur.

Fixer le siège auto toujours et uniquement tourné vers maman.

Il est possible, par commodité, d'enlever la capote de la poussette pourvu qu'elle soit présente sur le siège auto.

Positionner le dossier de la poussette dans la 2^e position centrale (paragraphe 12).

Positionner la poignée du siège auto dans la position de transport, pour faciliter la fixation des ceintures.

18- Allonger la main courante en appuyant simultanément sur les petits boutons situés sous les bras de la main courante et tirer la main courante vers l'extérieur. (fig a)
ATTENTION: allonger la main courante seulement en cas d'utilisation du siège auto sur la poussette.

Appuyer et encasturer le siège auto sur l'assise de la poussette (fig. b).

19- Fixer d'abord la boutonnière de la ceinture au champignon de la poussette (flèche 1) et faire passer la ceinture derrière la poignée du siège auto (flèche 2).

Fixer ensuite la boutonnière de la ceinture au champignon dans la partie basse du châssis de la poussette (flèche 3) et, enfin, tendre la ceinture jusqu'à faire adhérer au maximum le siège auto à la poussette (flèche 4).

Suivre la même procédure pour l'autre côté de la poussette (fig.c).

Siège auto fixé correctement sur la poussette (fig. d).

Pour décrocher le siège auto de la poussette :
desserrer les ceintures ;
décrocher la boutonnière de la ceinture dans la partie basse du châssis de la poussette ;
le retirer par l'arrière de la poignée du siège auto ;
Enfin, décrocher la boutonnière de la ceinture du champignon de la poussette.

NUMÉROS DE SÉRIE

20- La poussette Si reporte, derrière le dossier, des informations : nom du produit, date de production et numéro de série. Ces informations sont indispensables en cas de réclamation.

ACCESSOIRES EN OPTION

21- MOUSTIQUAIRE : applicable à la capote (fig_a).

SAC : Sac avec un petit matelas pour langer bébé, applicable à la poussette (fig_b).

PORTE-BOISSON : peut être fixé au champignon présent sur le châssis du produit (fig. c).

22- SAC DE VOYAGE : Sac pratique pour le transport en

avion de la poussette (fig_a).

OMBRELLE : Pratique ombrelle coordonnée (fig_b).

COUSSIN MATELASSÉ pour chaises hautes et poussettes Peg perego. Côté hiver fait de jersey matelassé et côté été fait de coton à 100% (fig_c).

NETTOYAGE ET ENTRETIEN

ENTRETIEN DE L'ARTICLE: protéger l'article des agents atmosphériques (eau, pluie ou neige); une exposition continue et prolongée au soleil pourrait entraîner un changement de couleur de nombreux matériaux; ranger cet article dans un lieu sec.

NETTOYAGE DU CHÂSSIS: nettoyer régulièrement les pièces en plastique à l'aide d'un linge humide; ne pas utiliser de solvants ou autres produits similaires. Veiller à ce que toutes les pièces métalliques restent sèches pour prévenir la formation de rouille. Maintenir le bon état de propreté de toutes les pièces mobiles (mécanismes de réglage, mécanismes de fixation, roues, etc.) en enlevant poussière ou sable; graisser avec une huile légère si nécessaire.

NETTOYAGE DE L'HABILLAGE PLUIE: utiliser une éponge et de l'eau savonneuse; ne pas utiliser de détergents.

NETTOYAGE DES ÉLÉMENTS EN TISSU : brosser les éléments en tissu pour enlever la poussière et laver à la main à une température maximale de 30°; ne pas tordre; ne pas utiliser d'eau de javel; ne pas repasser; ne pas laver à sec; ne pas détacher à l'aide de solvants; ne pas sécher dans un sèche-linge à tambour rotatif.



PEG-PÉREGO S.p.A.



Peg-Pérego S.p.A. est certifiée ISO 9001. La certification offre à la clientèle une garantie de transparence et représente un gage de confiance dans la façon de travailler de l'entreprise.

Peg-Pérego se réserve le droit de procéder à tout moment à des modifications sur les modèles décrits dans cet ouvrage, pour des raisons de nature technique ou commerciale. Peg-Pérego est à la disposition de sa clientèle pour satisfaire au mieux chacune de ses exigences. En cela, il est très important et précieux pour nous de connaître l'opinion de notre clientèle. Nous vous saurions donc gré, après avoir utilisé un de nos produits, de remplir le QUESTIONNAIRE DE SATISFACTION CLIENT, en nous faisant part de toute observation ou suggestion éventuelle. Vous trouverez ce questionnaire sur notre site Internet, à l'adresse www.pegperego.com

SERVICE D'ASSISTANCE PEG-PÉREGO

En cas de perte de pièces ou de rupture de l'une d'elles, utiliser exclusivement des pièces de rechange originales Peg-Pérego. Pour toute réparation, remplacement, informations sur les produits, vente de pièces détachées d'origine et accessoires, contactez le service après-vente Peg Pérego en indiquant, si présent, le numéro de série du produit.

tél. 0039/039/60.88.213

fax 0039/039/33.09.992

e-mail assistenza@pegperego.it

site Internet www.pegperego.com

DE_Deutsch

Vielen Dank, dass Sie sich für ein Peg-Pérego Produkt entschieden haben.

WARNUNG

WICHTIG: Diese Anleitung aufmerksam lesen und zur späteren Verwendung aufbewahren. Die Sicherheit des Kindes könnte gefährdet werden, sollten diese Anweisungen nicht beachtet werden.

- Dieser Artikel wurde für den Transport eines Kindes auf dem Sitz ausgelegt.
- Diesen Artikel nicht für eine größere Anzahl Kinder verwenden, als vom Hersteller vorgesehen.
- Dieser Artikel ist für Kinder ab der Geburt bis zu einem Gewicht von 15 kg auf dem Sitz zugelassen.
- Für Neugeborene wird empfohlen, die Rückenlehne vollkommen nach unten zu neigen.
- **ACHTUNG** Vergewissern Sie sich vor dem Gebrauch, dass die Befestigungsmechanismen des Sitzes oder des Buggy-Sitzes oder des Autositzes korrekt befestigt sind.
- **ACHTUNG** Die Vorgänge zur Montage und Vorbereitung des Artikels dürfen nur von Erwachsenen ausgeführt werden.
- Diesen Artikel nicht verwenden, wenn fehlende Teile oder Brüche festgestellt werden.
- **ACHTUNG** Stets ein Rückhaltesystem verwenden. Stets den 5-Punkte-Sicherheitsgurt verwenden. Stets den Bauchgurt am Schrittgurt befestigen.
- **ACHTUNG** Ihr Kind nie unbeaufsichtigt lassen.
- Beim Stehenbleiben stets die Bremse betätigen.
- **ACHTUNG** Vergewissern Sie sich vor dem Gebrauch, dass alle Befestigungsmechanismen korrekt angebracht sind.
- **ACHTUNG** Bei den Vorgängen zum Öffnen und Schließen sicherstellen, dass das Kind sich weit genug entfernt befindet, um Verletzungen zu vermeiden.
- **ACHTUNG** Dem Kind nicht gestatten, mit diesem Produkt zu spielen.
- Vermeiden, die Finger in die Mechanismen zu bringen.
- Auf das Kind achten, wenn Vorgänge zum Einstellen der Mechanismen vorgenommen werden (Griff, Rückenlehne).
- Alle am Griff oder den Griffen aufgehängte Lasten können den Artikel instabil machen. Folgen Sie den Anweisungen des Herstellers in Bezug auf die zulässigen Lasten.
- Die Frontseite ist nicht darauf ausgelegt, dem Gewicht des Kindes standzuhalten. Es ist nicht darauf ausgelegt, das Kind im Sitz zu halten und ersetzt den Sicherheitsgurt nicht.
- Den Korb mit nicht mehr als 5 kg Gewicht belasten. In den Flaschenhalter keine Gewichte geben, die über den Angaben auf dem Flaschenhalter selbst liegen und nie warme Getränke. In die Taschen des Verdecks (wenn vorhanden) keine Gewichte von mehr als 0,2 kg geben.
- Den Artikel nicht in der Nähe von Treppen oder Stufen verwenden. Nicht in der Nähe von Wärmequellen, offenem Feuer oder gefährlichen Gegenständen in Reichweite der Arme des Kindes verwenden.
- Nur Ersatzteile verwenden, die vom Hersteller/Händler vertrieben oder empfohlen werden.

- **ACHTUNG** Den Regenschutz (wenn vorhanden) nicht in geschlossenen Räumen verwenden und stets kontrollieren, dass dem Kind nicht zu warm ist. Nie in der Nähe von Wärmequellen abstellen und auf brennende Zigaretten achten. Der Regenschutz darf auf einem Buggy nicht ohne Verdeck oder Sonnenschutz verwendet werden, an denen er befestigt werden kann. Den Regenschutz stets nur unter Beaufsichtigung durch einen Erwachsenen verwenden. Vergewissern Sie sich, dass der Regenschutz keinerlei Mechanismen in Bewegung des Gestells oder des Buggys behindert und diesen vor dem Zusammenklappen des Gestells oder Buggys stets entfernen.

- **ACHTUNG** Dieser Artikel ist nicht zum Joggen oder Inline-Skaten geeignet.
- Während des Hereinsetzens und Herausnehmens des Kindes immer die Bremse betätigen.
- **ACHTUNG** Keinerlei nicht vom Hersteller genehmigte Matratzen hinzufügen.
- **ACHTUNG:** Bei geöffnetem Sportwagen und während des Gebrauchs den Sicherheitsbügel ausschließlich in Position 1 (hochgeklappt) verwenden; Position 2 (hinuntergeklappt) nur verwenden, wenn der Sportwagen geschlossen werden soll.

ARTIKEL - LIEFERUMFANG

Den Inhalt der Verpackung überprüfen. Für Reklamationen wenden Sie sich bitte an unseren Kundendienst.

- Kinderwagen Si COMPLETO, bestehend aus: 2 schwenk- oder feststellbaren Vorderrädern, 2 Hinterrädern, Korb, Verdeck, Fußsack, Regenschutz, 2 Gurtriemen und 1 Beingurt, 2 Adapter-Gurte zur Befestigung des Autositzes.
- Der Sportwagen Si CLASSICO besteht aus: 2 schwenk- oder fixierbaren Vorderrädern, 2 Hinterrädern, Korb, Verdeck, 2 Schutzpolster für die Brustgurte und 1 Beingurt, 2 Adaptergurte für die Montage des Autositzes.

GERAUCHSANWEISUNG

1. Zum Öffnen des Kinderwagens die beiden Hebel an den Griffen nach oben ziehen (Abb. A); An beiden Schiebergriffen den Sportwagen anheben. Dabei öffnet sich dieser automatisch (Abb. B). Beidseitig kontrollieren, ob die Schieberrohre unten richtig eingerastet sind (Abb. C).
2. Wenn die Haken nicht richtig eingehakt sind, gegen den Sitz drücken (Abb. A) bis sie hörbar einrasten. Dann mit dem Fuß auf PUSH (Abb. B) drücken und den Vorderbügel eine Position höher stellen (Abschnitt 5B).
3. NETZKORB: Zur Befestigung des Korbes die Netzschlaufen in die Einhängen an den abgebildeten Stellen A und B hinten am Gestell und C vorne beidseitig einhängen.
4. EINSTELLUNG DER SCHIEBERGRIFFE: Die Griffe können auf drei verschiedene Höhen eingestellt werden. Um sie höher zu stellen, die Taste drücken und gleichzeitig den Griff nach oben ziehen. Um sie niedriger zu stellen, umgekehrt vorgehen (Abb. A).

FESTSTELLBREMSE: Zum Feststellen des Wagens mit dem Fuß die an den Hinterrädern befindlichen Hebel

hinunterdrücken. Um die Bremse zu lösen, den Hebel wieder nach oben drücken (Abb. B). Bei Stillstand die Bremse immer einlegen.

- 5- SCHWENKBARE RÄDER: Die Räder sind bereits am Kinderwagen befestigt. Nach Senken des Hebels (Pfeil 1) sind die Vorderräder schwenkbar. Zum Feststellen der Räder muss der Hebel hingegen in die andere Richtung gedrückt werden (Pfeil 2). Die Hinterräder sind nicht schwenkbar.

ACHTUNG: Verwenden Sie den Sportwagen stets mit montiertem Sicherheitsbügel.

SICHERHEITSBÜGEL: bereits am Sportwagen montiert. Er ist in 2 Positionen verstellbar:

POSITION 1: bei Gebrauch

POSITION 2: zum Schließen.

Zum Verstellen jeweils den Knopf auf beiden Seiten gleichzeitig drücken (Abb. b).

- 6- VERDECK: Um das Verdeck zu befestigen, die Verbindungsstücke in die entsprechenden Öffnungen einrasten lassen und das Verdeck an der Rückseite der Rückenlehne anknöpfen (Abb. A).

Durch einfaches Vor- oder Zurückziehen kann das Verdeck auf drei verschiedene Positionen eingestellt werden (Abb. B).

Als Sonnenschutz kann das am Verdeck angebrachte Netz hervorgezogen werden (Abb. C) und problemlos wieder an der Innenseite des Verdecks befestigt werden, wenn es nicht mehr gebraucht wird.

- 7- FUSSSACK: Zur Befestigung des Fußsacks (Abb. A) die Knöpfe an der Innenseite des Kinderwagens (Abb. 1) anknöpfen, unter dem Sitz über die Beinstütze ziehen und dann festknöpfen (Abb. 2).

REGENSCHUTZ: Den Regenschutz zur Befestigung über den Sportwagen ziehen (Abb. B), an beiden Seiten des Verdecks festknöpfen (Abb. 1) und die Gummibänder einhaken, so dass er den unteren Teil des Sportwagens bedeckt (Abb. 2).

- 8- 5-PUNKT-SICHERHEITSGURT: Zum Anlegen der Sicherheitsgurte die beiden Gurtzungen des Beckengurts mittlen aufgesteckten Schultergurtösen (Pfeil A) bis zum Einrasten in das Gurtschloss des Schrittgurtes stecken (Pfeil B). Zum Lösen die Taste in der Mitte der Schnalle (Pfeil C) betätigen und den Bauchgurt nach außen ziehen (Pfeil D).
- 9- Den Becken beidseitig in Pfeilrichtung (Abb. A) festziehen. Zum Lockern des Gurts in die entgegengesetzte Richtung ziehen. Der Beckengurt kann bis zum Sicherheitsverschluss festgezogen werden (Abb. B).
- 10- Die Sicherheitsgurte können je nach Größe des Kindes in 3 verschiedene Positionen höhenverstellt werden. Wenn das Kind wächst, die jeweils höhere Position wählen.
- 11- Zur Höhenregulierung der Sicherheitsgurte die beiden Gurtösen auf der Rückseite der Lehne herausziehen. Ziehen Sie die Schultergurte zu sich heran (Pfeil A) bis die Gurtösen ausrasten. Dann die Gurtösen in die Schlitz der Rückenlehne stecken (Pfeil B). Die Schultergurte von vorne herausziehen (Pfeil C) und in der richtigen Höhe wieder in die Schlitz hineinstecken (Pfeil D); dann die beiden Gurtösen wieder auf der Rückseite der Rückenlehne einrasten (Pfeil E). Die Gurtösen müssen hörbar einrasten, damit sie fest sitzen (Abb. F).

- 12- EINSTELLUNG DER FUSSTÜTZE: Die Fußstütze kann auf zwei verschiedene Positionen eingestellt werden. Um die Fußstütze niedriger zu stellen, die beiden Schieber nach vorne ziehen und gleichzeitig die Fußstütze absenken. Um die Fußstütze höher zu stellen, diese bis zum Einrasten nach oben drücken.

EINSTELLUNG DER RÜCKENLEHNE: Die Rückenlehne kann auf drei verschiedene Positionen eingestellt werden. Um die Rückenlehne niedriger zu stellen, die Arretierungshebel gleichzeitig auf beiden Seiten hochziehen, die Rückenlehne hinunterdrücken und in der gewünschten Position feststellen. Zum Hochstellen der Rückenlehne, diese einfach nach oben drücken.

- 13- ZUSAMMENKLAPPEN: Um den Sportwagen zu schließen, sollte zuerst der Sicherheitsbügel in Position 2 heruntergeklappt werden.

Der Kinderwagen kann mit einer Hand zusammengelegt werden: Zunächst an den Griffen den einen und, dann den anderen Hebel bis zum Einrasten nach oben ziehen.

- 14- Den mittleren Griff in die Hand nehmen und nach oben ziehen, so dass der Wagen zusammenklappt (Abb. A). Am Sicherheitshaken überprüfen, ob der Sportwagen richtig zusammengelegt ist. Der zusammengelegte Sportwagen ist von alleine standfest (Abb. B).

- 15- TRANSPORT: Der Sportwagen kann zum Transport (mit festgestellten Vorderrädern) am Mittelgriff komfortabel gezogen werden (Abb. A). Der seitliche Tragegriff ermöglicht außerdem ein bequemes Tragen (Abb. B).

- 16- ABNEHMBARER BEZUG: Um den Bezug abzunehmen: Die beiden Gurtösen an der Rückseite der Rückenlehne öffnen (Abb. A).

Die beiden Druckknöpfe am Sitz lösen (Abb. B).

Die Öse des Schrittgurtes von unten herausziehen (Abb. C).

Die seitlichen Druckknöpfe des Bezugs öffnen (Abb. D).

- 17- Den Bezug vom der Fußstütze abziehen (Abb. E). Um den Sicherheitsgurt abzunehmen, die zwei Schrauben auf beiden Seiten mit Hilfe eines Schraubendrehers und einer schmalen Zange zur Fixierung der Schraubenmutter entfernen (Abb. F). Den Bezug nach oben ziehen (Abb. G).

BEFESTIGUNG DES ZUBEHÖRS PRIMO VIAGGIO SL

Zunächst Feststellbremse bestätigen.

Den Autositz am Kinderwagen anbringen, ohne dass das Kind darin sitzt.

Den Autositz immer nur mit Blickrichtung zur Mutter befestigen.

Aus praktischen Gründen kann eventuell der Fußsack vom Kinderwagen entfernt werden, da am Autositz vorhanden.

Die Rückenlehne des Kinderwagens in die 2. mittlere Position stellen (Abschnitt 12).

Den Griff des Autositzes in die Transportstellung bringen, um das Einhaken der Gurte zu erleichtern.

- 18- Den Vorderbügel durch gleichzeitiges Drücken der Taste unter der Armllehne und Nach-Außen-Ziehen des Bügels auf beiden Seiten verlängern (Abb. a).

ACHTUNG: Den Sicherheitsbügel nur dann ausziehen, wenn der Autokindersitz montiert

werden soll.

Den Autositz auf den Sitz des Kinderwagens stellen und einrasten (Abb. b).

- 19- Zuerst die Öse des Gurts am Knopf des Kinderwagens befestigen (Pfeil 1) und den Gurt hinter dem Griff des Autositzes nach unten ziehen (Pfeil 2). Dann die Gurtöse am Knopf am unteren Teil des Gestells befestigen (Pfeil 3) und zuletzt den Gurt festziehen bis der Autositz so stramm wie möglich auf dem Kinderwagen befestigt ist (Pfeil 4). Denselben Vorgang auf der anderen Seite des Kinderwagens (Abb. c) wiederholen. Richtig auf dem Kinderwagen angebrachter Autositz (Abb. d). So wird der Autositz vom Kinderwagen entfernt: Gurte lockern; Öse des Gurts am unteren Teil des Gestells aushaken; den Gurt hinter dem Griff des Autositzes hervorziehen; dann die Öse des Gurts vom Knopf des Kinderwagens lösen.

SERIENNUMMER

- 20- Hinter der Rückenlehne sind folgende Informationen am Kinderwagen „Si“ angebracht: Produktname, Produktionsdatum und Seriennummer des Kinderwagens. Diese Informationen sind unerlässlich im Falle von Reklamationen.

OPTIONALES ZUBEHÖR

- 21- MÜCKENSCHUTZ: zur Montage am Verdeck (Abb. A).
TASCHE: mit Wickelaufgabe zum Befestigen an den Schiebergriffen (Abb. B).
GETRÄNKEHALTER: Kann am Pilzknopf des Buggy-Gestells angebracht werden (Abb. C).
22- TRANSPORTTASCHE: Praktisch zum Transport des Kinderwagens im Flugzeug (Abb. A)
SONNENSCHIRM: Zum Kinderwagen passender Sonnenschirm (Abb. B).
GEPOLSTERTES KISSEN für Hochstühle von Peg Perego. Winterseite aus jersey matelassé, Sommerseite aus 100% Baumwolle (Abb. C).

REINIGUNG UND PFLEGE

PFLEGE DES ARTIKELS: vor Witterungseinflüssen schützen: Wasser, Regen oder Schnee; eine längere Bestrahlung durch die Sonne kann zu Farbänderungen der verschiedenen Materialien führen; diesen Artikel an einem trockenen Ort aufbewahren.

REINIGUNG DES GESTELLS: die Kunststoffteile regelmäßig mit einem feuchten Lappen reinigen – keine Lösungsmittel oder ähnliche Produkte verwenden; sämtliche Metallteile trocken halten, um einem eventuellen Rosten vorzubeugen; alle beweglichen Teile (Einstellungsmechanismen, Befestigungsmechanismen, Räder,...) von Staub oder Sand unbedingt sauber halten und, wenn nötig, mit Leichtöl schmieren.

REINIGUNG DES REGENSCHUTZES: mit einem Schwamm und Seifenwasser waschen, ohne Reinigungsmittel zu verwenden.

REINIGEN DER STOFFTEILE: die Stoffteile abbürsten, um den Staub zu entfernen und per Hand bei einer Höchsttemperatur von 30° waschen; nicht auswringen;

nicht mit Bleichmittel behandeln; nicht bügeln; nicht chemisch reinigen; die Flecken nicht mit Hilfe von Lösungsmitteln entfernen und nicht in einem Trockner mit Drehtrommel trocknen.



PEG-PÉREGO S.p.A.



Peg-Pérego S.p.A. ist gemäß ISO 9001 zertifiziert. Die Zertifizierung garantiert den Kunden und Verbrauchern Transparenz und ermöglicht das Vertrauen in die Arbeitsweise des

Unternehmens. Peg Pérego kann zu jedem beliebigen Zeitpunkt Änderungen an den in dieser Veröffentlichung beschriebenen Modellen sowohl aus technischen, als auch aus kommerziellen Gründen vornehmen. Peg Pérego steht den Verbrauchern zur Verfügung, um deren Anforderungen auf das Bestmögliche gerecht zu werden. Demnach ist es ausgesprochen wichtig und wertvoll für uns, über die Meinung unserer Kunden Bescheid zu wissen. Wir bitten Sie daher, das FORMULAR ÜBER DIE KONSUMENTENZUFRIEDENHEIT auszufüllen, nachdem Sie unsere Produkte ausprobiert haben. Das Formular ist unter folgender Internetadresse abrufbar: www.pegperego.com

KUNDENDIENST PEG-PÉREGO

Sollten Teile des Modells verloren gehen oder beschädigt werden, ersetzen Sie diese bitte ausschließlich durch originale Peg Perego-Teile. Für Reparaturen, Ersatzteile, Produktinformationen und Anbieter von originalen Ersatzteilen und Zubehör wenden Sie sich bitte an den Peg Perego Kundendienst. Halten Sie hierfür, wenn möglich, die Seriennummer des betreffenden Produktes bereit.

Tel. 0039/039/60.88.213

Fax 0039/039/33.09.992

E-Mail assistenza@pegperego.it

Webseite www.pegperego.com

ES_Español

Le agradecemos haber elegido un producto Peg-Pérego.

ADVERTENCIA

- **IMPORTANTE:** leer las instrucciones detenidamente y conservarlas para consultas futuras. La seguridad del niño podría ponerse en riesgo en caso de incumplimiento de estas instrucciones.
- Este artículo está diseñado para el transporte de un solo niño en el asiento.
- No utilizar este artículo para un número de ocupantes superior al previsto por el fabricante.
- Este artículo está homologado para niños desde el nacimiento hasta los 15 kg de peso.
- Para los bebés se recomienda el uso del respaldo en la posición más reclinada.
- **ATENCIÓN** Antes del uso asegurarse de que los mecanismos de enganche del asiento de la silla de auto o de la silla de paseo estén enganchados correctamente.
- **ATENCIÓN** Las operaciones de ensamblaje y preparación del artículo deben ser efectuadas sólo por adultos.
- No utilizar este artículo si alguna de sus partes falta o está averiada.
- **ATENCIÓN** Utilizar siempre el sistema de retén. Utilizar siempre el cinturón de seguridad de cinco puntos. Enganchar siempre la correa de la cintura a la correa de separación de las piernas.
- **ATENCIÓN** No abandonar nunca al niño sin vigilancia.
- Dejar el freno puesto durante las paradas.
- **ATENCIÓN** Antes del uso asegurarse de que todos los mecanismos de enganche estén enganchados correctamente.
- **ATENCIÓN** Para las operaciones de apertura y cierre, asegurarse de que el niño esté a una distancia prudente para evitar lesiones.
- **ATENCIÓN** No permitir que el niño juegue con este producto.
- Evitar introducir los dedos en los mecanismos.
- Prestar atención al niño cuando se regulen los mecanismos (mango, respaldo).
- Cualquier carga colgada del mango o de los tiradores puede inestabilizar el artículo; seguir las indicaciones del fabricante sobre las cargas máximas admitidas.
- La barra frontal no está diseñada para sostener el peso del niño; la barra frontal no está diseñada para mantener al niño en el asiento y no sustituye el cinturón de seguridad.
- No poner en el cesto cargas superiores a 5 kg. No poner en el portabebidas pesos superiores a los indicados en el portabebidas; no poner nunca bebidas calientes. No poner en los bolsillos de la capota (si los tiene) pesos superiores a 0,2 kg.
- No utilizar el artículo cerca de escaleras o peldaños ni cerca de fuentes de calor, llamas libres u objetos peligrosos al alcance de los brazos del niño.
- Se deben utilizar exclusivamente las piezas de repuesto suministradas o aconsejadas por el fabricante/distribuidor.

- **ATENCIÓN** No utilizar el protector contra la lluvia (si lo hay) en ambientes cerrados y comprobar siempre que el niño no esté acalorado; no acercarlo a fuentes de calor ni a cigarrillos. La burbuja para la lluvia no se debe utilizar en un cochecito que no tenga una capota o un parasol para montarla. La burbuja para la lluvia se debe utilizar sólo y exclusivamente bajo la vigilancia de un adulto. Asegurarse de que el protector contra la lluvia no interfiera con ningún mecanismo móvil del carrito o de la silla de paseo; quitar siempre el protector contra la lluvia antes de cerrar el carrito o la silla de paseo.

- **ATENCIÓN** Este artículo no es adecuado para ir patinando o corriendo.

- Accionar siempre el freno durante las operaciones de carga y descarga del niño.

- **ATENCIÓN** No añadir un colchón no aprobado por el fabricante.

- **ATENCIÓN:** Utilizar siempre la barra frontal en la posición 1 (levantada) cuando la silla de paseo esté abierta y se esté usando y, en la posición 2 (bajada), cuando la silla esté cerrada.

COMPONENTES DEL ARTÍCULO

Compruebe el contenido presente en el embalaje y, en caso de reclamación, póngase en contacto con el Servicio de Asistencia.

- Silla de paseo Si COMPLETO se compone de: 2 ruedas anteriores piroetantes o bloqueables, 2 ruedas posteriores, cesta, capota, cubierta, paralluvia, 2 correas para los cinturones y 1 cinturón de separación de las piernas, 2 cinturones adaptadores para enganche de la sillita de coche.
- Silla de paseo Si CLASSICO dispone de: 2 ruedas delanteras pivotantes o fijas, 2 ruedas traseras, cesta, capota, 2 almohadillas para los cinturones y 1 tira entrepiezas, y 2 correas adaptadoras para el enganche de Car Seat.

INSTRUCCIONES DE USO

- 1• Para abrir el cochecito, es necesario tirar hacia arriba las dos palancas en los mangos (Fig. a); Al mismo tiempo suba el cochecito que se abrirá automáticamente (Fig. b). Para comprobar que la silla de paseo se ha abierto correctamente, controle los dos ganchos laterales (Fig. c).
 - 2• Si los ganchos no están correctamente enganchados, haga presión en el asiento (fig_a) hasta oír un clic de enganche. Finalmente apriete hacia abajo con el pie en PUSH (fig_b) y suba el frontal una posición (párrafo 5b).
 - 3• CESTA: Para montar la cesta, abrochar los ojales a los enganches traseros A y B al enganche delantero C.
 - 4• REGULACIÓN DE LAS ASAS: Las asas pueden regularse en 3 alturas diferentes. Para regularlas en la posición deseada, presionar el pulsante y simultáneamente tirar el asa hacia arriba. Para bajarlas, realizar la misma operación pero en sentido contrario (fig_a).
FRENO: Para frenar la silla de paseo, bajar con el pie la palanca freno colocada sobre el grupo de ruedas traseras. Para desbloquear el freno, realizar la misma operación pero en sentido contrario (fig_b). Accionar siempre el freno estando parados.
- 5• RUEDAS PIURANTES: las ruedas ya están

enganchadas a la silla de paseo.

Para hacer que las ruedas anteriores sean piruetantes, es necesario bajar la palanca (flecha 2). Para hacer que sean fijas, gire la palanca en sentido contrario (flecha 2). Las ruedas posteriores son fijas.

ATENCIÓN: Utilizar sólo la barra frontal estando instalada en la silla de paseo.

BARRA FRONTAL: Ya está enganchada a la silla de paseo.

Se puede regular en 2 posiciones:

POSICIÓN 1: De uso.

POSICIÓN 2: De cierre.

Para regularla, presionar el botón lateral desde ambos lados simultáneamente (fig_b).

- 6• **CAPOTA:** Para aplicar la capota, introducir los enganches en los correspondientes alojamientos hasta oír el clic y abrochar la capota por detrás del respaldo de la silla de paseo (fig_a).

La capota puede regularse en 3 posiciones (fig_b) tirando simplemente de ella hacia adelante o hacia atrás.

Puede extraerse la parte de red de la capota para proteger al niño del sol (fig_c) y volver a colocarla con un simple gesto dentro de la capota cuando no sirva más.

- 7• **CUBIERTA:** para aplicar la cubierta (fig_a) enganche los botones en la parte interior de la silla de pase (fig_1), pásela debajo del asiento incluyendo el apoyapiernas y finalmente enganchar los botones (fig_2).

PLÁSTICO PARA LA LUVIA: Para aplicar el plástico para la lluvia, ajustarlo con la silla de paseo (fig_b), abotonarlo a ambos lados de la capota (fig_1) y abrochar los elásticos abarcando el chasis en la parte baja de la silla de paseo (fig_2).

- 8• **CINTURÓN DE SEGURIDAD DE 5 PUNTOS:** para engancharlo, introduzca las dos hebillas de la correa de la cintura (con tirantes enganchados, flecha a) en la correa de separación de las piernas hasta oír un clic (flecha b). Para desengancharla, pulsar la tecla central de la hebilla (flecha c) y tirar de la correa de la cintura hacia fuera (flecha d).
- 9• Para apretar la correa de la cintura tire, desde los dos lados, en el sentido de la flecha (flecha a), para aflojarla actúe en sentido contrario. La correa de la cintura puede apretarse hasta el tope de seguridad (Fig b).
- 10• Se pueden reglar los cinturones de seguridad en 3 alturas según la altura del bebé. Se deberá usar la posición más alta cuando el bebé sea más grande.
- 11• Para regular la altura de los cinturones de seguridad es necesario desenganchar en la parte posterior del respaldo de las dos hebillas. Tire hacia sí los tirantes (flecha a) hasta desenganchar las hebillas y pasarlas por las ranuras del respaldo (flecha b). Saque los tirantes del saco (flecha c) y páselos por la ranura más adecuada (flecha d), finalmente vuelva a enganchar las dos hebillas detrás del respaldo (flecha e). Un clic determina que se han enganchado correctamente las hebillas (Fig. f).
- 12• **REGULACIÓN DEL REPOSAPIÉS:** El reposapiés puede regularse en 2 posiciones. Para bajar el reposapiés, empujar hacia abajo las dos palancas laterales y simultáneamente bajarlo. Para levantar el reposapiés, empujarlo hacia arriba hasta oír el clic.

REGULACIÓN DEL RESPALDO: El respaldo puede

reclinarse en 3 posiciones. Para bajar el respaldo, levantar la palanca lateral simultáneamente de ambos lados y bajar el respaldo, bloqueándolo en la posición deseada. Para levantarlo, presionar sobre el respaldo hacia arriba.

- 13• **CIERRE:** Para cerrar la silla de paseo, se aconseja bajar primeramente la barra frontal en la posición 2 de cierre. Se puede cerrar la silla de paseo con una sola mano: tire hacia arriba primero una palanca y después la otra hasta que salten.
- 14• Tome el asa central y tírela hacia arriba hasta que se cierre (fig_a). Compruebe que el cochecito esté bien cerrado con el gancho de seguridad. El cochecito cerrado permanece en pie solo (fig_b).
- 15• **TRANSPORTE:** La silla de paseo puede transportarse fácilmente (con las ruedas delanteras fijas) empuñando la manija central (fig_a). Puede transportarse también gracias a la manija central (fig_b).
- 16• **DESENFUNDABLE:** Para desenfundar la silla de paseo hacer lo siguiente:
Desenganchar por detrás del respaldo las dos hebillas (fig_a). Desabrochar los dos botones del asiento (fig_b). Sacar desde abajo la hebilla de la tira entrepierna (fig_c). Desabrochar los botones de la funda lateral (fig_d).
- 17• Sacar la funda por el estribo (fig_e).

Para quitar el cinturón de seguridad, desatornillar (de ambos lados) los dos tornillos utilizando un destornillador y un alicate para mantener la tuerca fija (fig_f).

Extraer la funda hacia arriba (fig_g).

ENGANCHE DE PRIMO VIAGGIO SL

Es necesario frenar la silla de paseo.

Enganche la silla de coche a la silla de paseo sin el niño dentro.

Enganche la silla de coche siempre y solo hacia la madre. Para mayor comodidad, se puede quitar la capota de la silla de paseo ya que está presente en la silla de coche.

Coloque el respaldo de la silla de paseo en la 2ª posición central (párrafo 12).

Coloque el asa de la sillita de coche en la posición de transporte, para facilitar el enganche de los cinturones.

- 18• Alargue el frontal apretando el pulsador debajo del brazo y al mismo tiempo tire hacia fuera, desde los dos lados (fig. a).

ATENCIÓN: Extender la barra frontal sólo cuando se desee enganchar Car Seat.

Apoye y encastre la silla de coche en el asiento de la silla de paseo (fig. b).

- 19• Enganche primero la ranura del cinturón a la seta de la silla de paseo (flecha 1) y haga pasar el cinturón detrás del asa de la silla de coche (flecha 2). Enganche después la ranura del cinturón al tope en la parte baja del chasis de la silla de paseo (flecha 3) y finalmente tense el cinturón hasta hacer que la sillita de coche se adhiera al máximo a la silla de paseo (flecha 4). Siga el mismo procedimiento en el otro lado de la silla de paseo (fig.c). Sillita de coche correctamente enganchada en la

silla de paseo (fig. d).

Para desenganchar la silla de coche de la silla de paseo: afloje los cinturones; desenganche la ranura del cinturón en la parte baja del chasis de la silla de paseo; sáquelo de detrás del asa de la silla de coche; finalmente, desenganche la ranura del cinturón del tope de la silla de paseo.

NÚMEROS DE SERIE

- 20- Silla de paseo Si, indica detrás del respaldo, informaciones relativas a: nombre del producto, fecha de producción y numeración de serie del mismo. Estas informaciones son indispensables en caso de reclamación.

ACCESORIOS:

- 21- MOSQUITERA: aplicable a la capota (fig_a).
BOLSA: bolsa con colchoncito para el cambio del bebé aplicable a la silla de paseo (fig_b).
PORTA BEBIDAS: se puede enganchar en el cabezal presente en el chasis del producto (fig_c).
- 22- BOLSA DE VIAJE: Práctica bolsa para el transporte aéreo de la silla de paseo (fig_a).
SOMBRILLA: práctica sombrilla coordinada (fig_b).
COJÍN ACOLCHADO para tronas Peg Perego. Lado invierno en tejido jersey matelassé; lado verano 100% algodón (fig_c).

LIMPIEZA Y MANTENIMIENTO

MANTENIMIENTO DEL PRODUCTO: proteger contra agentes atmosféricos (agua, lluvia o nieve). Una exposición continua y prolongada al sol podría causar cambios de color de muchos materiales. Conservar este producto en un lugar seco.

LIMPIEZA DEL CHASIS: Limpiar periódicamente las partes de plástico con un paño húmedo sin usar solventes u otros productos similares. Mantener secas todas las partes de metal para prevenir la oxidación. Mantener limpias todas las partes móviles (dispositivo de regulación, de enganche, ruedas...) quitando el polvo o la arena y, en caso necesario, engrasarlas con aceites ligeros.

LIMPIEZA DEL PROTECTOR DE LLUVIA: lavar con una esponja con agua y jabón, sin usar detergentes.

LIMPIEZA DE LAS PARTES DE TEJIDO: cepillar las partes de tejido quitando el polvo y lavar a mano a una temperatura máxima de 30°. No torcer, no usar lejía, no planchar, no lavar en seco, no usar solventes y no secar utilizando secadoras de tambor rotativo.



PEG-PÉREGO S.p.A



Peg-Pérego S.p.A posee la certificación de la Norma ISO 9001. La certificación ofrece a los clientes y a los consumidores la garantía de transparencia y de confianza en cuanto a los procedimientos de trabajo de la empresa. Peg-Pérego podrá aportar en cualquier momento

modificaciones a los modelos que se describen en el presente manual por razones técnicas o comerciales. Peg-Pérego está a disposición de sus consumidores para responder satisfactoriamente a sus exigencias. De ahí que sea fundamental y extremadamente importante conocer la opinión de nuestros Clientes. Les agradeceríamos por tanto que tras utilizar uno de nuestros productos rellenase, indicando eventuales observaciones o sugerencias, el CUESTIONARIO DE SATISFACCIÓN DEL CONSUMIDOR que se halla en nuestra página Web www.pegperego.com

SERVICIO DE ASISTENCIA PEG-PÉREGO

Si se pierden o dañan algunas partes del modelo, utilizar únicamente repuestos originales Peg Pérego. Para cualquier reparación, sustitución, información acerca de los productos, venta de repuestos originales y accesorios, contactar con el Servicio de Asistencia Peg Pérego indicando, en caso fuere presente, el número de serie del producto.

tel. 0039/039/60.88.213

fax 0039/039/33.09.992

e-mail assistenza@pegperego.it

sito internet www.pegperego.com

PT/BR_Português

Obrigado por ter escolhido um produto Peg-Pérego.

⚠️ ADVERTÊNCIA IMPORTANTE: LER COM ATENÇÃO E GUARDAR PARA EVENTUAIS CONSULTAS. A SEGURANÇA DA CRIANÇA PODERÁ SER COLOCADA EM RISCO SE ESTAS INSTRUÇÕES NÃO FOREM EXECUTADAS.

— Este carrinho foi concebido para o transporte de 1 criança no assento.

— Para os recém-nascidos, recomendamos o uso do encosto na posição mais reclinada.

— **ATENÇÃO:** Este carrinho deve ser utilizado somente para o número de crianças para o qual foi projetado.

— Este carrinho é destinado para crianças a partir de recém-nascidos e com peso até 15 kg.

— Para os recém-nascidos, recomendamos o uso do encosto na posição mais reclinada.

— **ATENÇÃO:** As operações de montagem e preparação do produto devem ser realizadas apenas

por adultos.

— Não utilize este artigo se apresentar rupturas ou se faltarem peças.

— **ATENÇÃO:** Utilize sempre o cinto de segurança. Utilize sempre o cinto de segurança de cinco pontos.

— **ATENÇÃO:** Sempre utilize a tira entrepernas em combinação com o cinto abdominal.

— **ATENÇÃO:** Verificar se os dispositivos de fixação do cesto para bebês ou da unidade de assento estão corretamente encaixados antes do uso.

— **ATENÇÃO:** Nunca deixe a criança sozinha sem a supervisão de um adulto.

— Acione sempre o freio quando estiver parado.

— **ATENÇÃO:** Assegure-se de que todos os dispositivos de travamento estejam acionados antes do uso.

— **ATENÇÃO:** Nas operações de abertura e fechamento, certifique-se de que a criança esteja a uma devida distância para evitar incidentes.

— **ATENÇÃO:** Não permita que a criança brinque com este produto.

— Evite introduzir os dedos nos mecanismos.

— Preste atenção à presença da criança quando se efetuarem as operações de regulagem

dos mecanismos (manípulos, encosto).

- Qualquer carga suspensa na alça pode tornar o artigo instável; siga as indicações do fabricante com relação às cargas máximas utilizáveis.

- **ATENÇÃO:** Não pendure nenhum peso na alça do carrinho.
- A barra frontal não foi concebida para sustentar o peso da criança; a barra frontal não foi concebida para manter a criança no assento e não substitui o cinto de segurança.
- Não introduza no cesto cargas de peso superior a 5 kg. Não introduza no porta-bebidas pesos superiores ao especificado no próprio porta-bebidas e nunca introduza bebidas quentes. Não introduza nos bolsos das capotas (se presentes) pesos superiores a 0,2 kg.
- Não utilize o produto na proximidade de escadas ou degraus; não o utilize perto de fontes de calor, chamas livres ou objectos perigosos ao alcance dos braços da criança.

- **ATENÇÃO:** Não podem ser utilizados acessórios não aprovados pelo fabricante.

- **ATENÇÃO:** Não utilize o abrigo para chuva (se presente) em ambientes fechados e verifique sempre se a criança não sente calor; nunca o coloque perto de fontes de calor e tenha cuidado com os cigarros.

A capa de chuva não deve ser utilizada em um carrinho sem capota ou guarda-sol capaz de adaptá-la. Use sempre a capa de chuva somente sob a supervisão de um adulto. Certifique-se de que a capa para chuva não interfere com nenhum mecanismo em movimento do carrinho; remova sempre a capa para chuva antes de fechar o carrinho.

- **ADVERTÊNCIA:** Este produto não pode ser utilizado para correr ou patinar.

- Acione sempre o freio durante as operações de carga e descarga da criança.

- **ATENÇÃO:** Não adicione nenhum colchonete não aprovado pelo fabricante.

- **ATENÇÃO:** com o carrinho aberto e durante a utilização, manter a barra frontal apenas na posição 1 (elevada), e utilizar a posição 2 (baixa) apenas com o carrinho fechado.

COMPONENTES DO ARTIGO

Verifique se conteúdo da embalagem e, na eventualidade de uma reclamação pedimos-lhe que contate o Serviço de Assistência.

- Carrinho Si COMPLETO é composto por: 2 rodas dianteiras giratórias ou bloqueáveis, 2 rodas traseiras, cesta, capota e protetor de chuva, 2 alças para os cintos e 1 separadores de pernas, 2 cintos adaptadores para encaixe da cadeira para auto.
- O carrinho Si CLASSICO é composto por: 2 rodas dianteiras livres ou bloqueáveis, 2 rodas traseiras, cesto, capota, 2 proteções para os cintos e 1 cinto entrepernas, 2 cintos adaptadores para o encaixe Car Seat.

INSTRUÇÕES DE USO

1. Para abrir o carro é necessário puxar para cima as duas alavancas que se encontram nos manípulos (Fig.a); simultaneamente levantar o carrinho que se abrirá

- automaticamente (Fig.b). Para verificar que o carrinho de bebê está aberto corretamente, verificar os dois ganchos laterais (Fig.c).
- 2- Caso os ganchos não estiverem encaixados corretamente, pressionar o assento (fig_a) até o clique de encaixe.
Por fim, pressionar para baixo com o pé em PUSH (fig_b) e levantar o protetor frontal uma posição (parágrafo 5b).
- 3- CESTA PORTA-OBJETOS: para montar a cesta, enfie as alças nos ganchos traseiros A e B no gancho dianteiro C.
- 4- REGULAGEM DOS MANÍPULOS: os manípulos são reguláveis em 3 alturas diferentes. Para os regular na posição desejada, pressione o botão e simultaneamente puxe o manípulo para cima. Para os baixar puxe no sentido oposto (fig_a).
FREIOS: para travar a carrinho de passeio baixe com o pé a alavanca situada no grupo de rodas traseiras. Para soltar o freio, faça a operação contrária (fig_b). Com a carrinho de passeio parado, acione sempre o freio.
- 5- RODAS GIRATÓRIAS: as rodas já se encontram encaixadas no carrinho.
Para tornar as rodas dianteiras giratórias, tem que se baixar a alavanca (seta 1). Para as fixar, usar a alavanca no sentido contrário (seta 2). As rodas traseiras são fixas.
ATENÇÃO: utilizar sempre o protetor frontal instalado no carrinho.
PROTECTOR FRONTAL: está já encaixado no carrinho.
Dispõe de 2 posições de ajuste:
POSIÇÃO 1: de utilização
POSIÇÃO 2: de fechamento.
Para regulá-la, pressionar o botão lateral de ambos os lados em simultâneo (fig_b).
- 6- CAPOTA: para montar a capota, insira os encaixes nos respectivos alojamentos até ouvir um clique e aperte as molas da capota na parte traseira do encosto da cadeira de passeio (fig_a).
A capota é regulável em 3 posições (fig_b) puxando-a simplesmente para a frente ou para trás.
É possível puxar para fora a parte de rede da capota para proteger a criança do sol (fig_c) e com um simples gesto reposicioná-la no interior da capota quando já não serve.
- 7- CAPOTA: para colocar corretamente a capota (fig_a) encaixar os botões na parte interna do carrinho (fig_1), colocá-la sob o assento envolvendo o apoio de pernas e por fim encaixar os botões (fig_2).
PROTECTOR DE CHUVA: para montar o protetor de chuva prenda-o na carrinho de passeio (fig_b), apertando as molas nos lados da capota (fig_1) e prendendo os elásticos envolvendo o chassis na parte inferior da carrinho de passeio (fig_2).
- 8- CINTO DE SEGURANÇA: para prender, inserir as duas fivelas do cinto da cintura (com suspensórios engachados seta a) no cinto dos separadores de pernas até fazer clique (seta b). Para a desprender, pressione o botão que se encontra situado na parte central do fixador (seta c) e puxe a correia para a cintura para fora (seta d).
- 9- para apertar o cinto da cintura puxar, ambos os lados, no sentido indicado pela seta (Fig.a), para soltar agir no sentido contrário. O cinto da cintura pode ser apertado até ao trava de segurança (Fig.b).
- 10- É possível regular os cintos de segurança em 3 posições com base na altura da criança. É necessário passar à posição mais alta quando a criança crescer.
- 11- Para regular a altura dos sentidos de segurança é necessário desapertar da parte de trás do encosto as duas fivelas.
Puxar para si as tiras dos ombros (seta a) até desapertar as fivelas e enfiá-las nas ranhuras do encosto (seta b). Deslizar as tiras (seta c) e e enfiá-las nas ranhuras mais adequadas (seta d), por fim, voltar a encaixar as fivelas atrás do encosto (seta e). O clique determina um encaixe perfeito (fig f).
- 12- REGULAGEM DO REPOUSA-PÉS: o repouso-pés é regulável em 2 posições. Para baixar o repouso-pés, empurre as duas travas laterais para baixo e simultaneamente baixe-o. Para levantar o repouso-pés, puxe-o para cima até ouvir um clique.
REGULAGEM DO ENCOSTO: o encosto é reclinável em 3 posições. Para baixar o encosto, elege a trava lateral contemporaneamente de ambos os lados e baixe o encosto, bloqueando-o na posição desejada. Para o levantar, empurre o encosto para cima.
- 13- FECHAMENTO: para fechar o carrinho, é preferível baixar primeiro o protetor frontal, na posição 2 de fechamento. É possível fechar o carrinho de bebê com uma só mão: puxar para cima, primeiro uma alavanca e depois a outra até fazer clique.
- 14- Segurar o manípulo central e puxá-lo para cima até o fechamento (fig_a). Verificar através do gancho de segurança que o carrinho está fechado corretamente. Uma vez fechado permanece em pé sozinho (fig_b).
- 15- TRANSPORTE: o carrinho de passeio pode ser transportada comodamente (mantendo as rodas dianteiras fixas) agarrando-a pela pega central (fig_a). Também é possível transportá-la graças à pega lateral (fig_b).
- 16- RETIRAR O TECIDO: para retirar o tecido do carrinho de passeio:
Solte as duas fivelas, atrás do encosto (fig_a).
Solte os dois botões no assento (fig_b).
Desenfie o cinto entre-pernas por baixo (fig_c).
Solte os dois botões laterais do tecido (fig_d).
- 17- Retire o tecido do repouso-pés (fig_e).
Para remover o cinto de segurança, desaparafuse (de ambos os lados) os dois parafusos utilizando uma chave de fendas e um alicate para segurar a porca (fig_f).
Puxe o tecido para cima (fig_g).

ENCAIXE PRIMO VIAGGIO SL

É preciso travar o carrinho.

Encaixar a cadeirinha auto ao carrinho sem a criança.

Encaixar a cadeirinha auto sempre e unicamente virada para a mãe.

Por uma questão de comodidade, é possível retirar a capota presente na cadeirinha auto.

Colocar o encosto do carrinho na 2ª posição central (parágrafo 12).

Colocar alça da cadeira para auto na posição de transporte, para facilitar o encaixe dos cintos.

- 18- Alongar o protetor frontal pressionando o botão sob o apoio do braço e simultaneamente puxá-lo para fora, de ambos os lados (fig. a).

ATENÇÃO: alongar a protetor frontal apenas quando pretender encaixar a cadeirinha p/ auto.

Apoiar e encaixar a cadeirinha auto no assento do carrinho (fig. b).

- 19- Prender a ranhura do cinto do carrinho (seta 1) e passar o cinto por trás da alça da cadeirinha auto (seta 2).

Prender a ranhura do cinto na parte de baixo da estrutura do carrinho (seta 3) e por fim, esticar o cinto até à máxima aderência da cadeira para auto ao carrinho (seta 4).

Executar o mesmo procedimento do outro lado do carrinho (fig.c).

Cadeira para auto corretamente encaixada ao carrinho (fig. d).

Para soltar a cadeirinha auto do carrinho:

folgar os cintos;

soltar a ranhura do cinto na parte de baixo da estrutura do carrinho;

deslizá-lo na parte de trás da alça da cadeirinha auto;

por último soltar a ranhura do cinto do carrinho.

NÚMEROS DE SÉRIES

- 20- Carrinho Si, possui na parte de trás do encosto informações relativas a: nome do produto, data de produção e numeração de série do mesmo. Estas informações são indispensáveis em caso de reclamação.

ACESSÓRIOS

- 21- MOSQUITEIRO: aplicável à capota (fig_a).

BOLSA : bolsa com trocador para a criança e que é aplicável ao carrinho de bebé (fig_b).

PORTA-BEBIDA: pode ser fixado no suporte presente na estrutura do carrinho (fig_c).

- 22- **BOLSA DE VIAGEM:** Prática bolsa para o transporte do carrinho de bebé (fig_a).

SOMBRINHA: prática sombrinha coordenada (fig_b).

ALMOFADA ACOLCHOADA para cadeirões e carrinhos de bebé Peg Perego. O lado de inverno é feito com matelassê de jersey aconchegante e o lado de verão, com 100% algodão (fig_c).

LIMPEZA E MANUTENÇÃO

MANUTENÇÃO DO ARTIGO: Proteção dos agentes atmosféricos: Água, chuva ou neve; a exposição contínua e prolongada ao sol pode causar alterações de cor em muitos materiais, conserve este artigo num sítio seco.

LIMPEZA DO CHASSIS: Limpe periodicamente as partes

em plástico com um pano úmido sem usar solventes ou outros produtos similares; mantenha todas as partes em metal bem secas para prevenir ferrugem; mantenha todas as partes em movimento (mecanismos de regulação, mecanismos de encaixe, rodas ...) limpas de poeiras ou areia e se necessário, lubrifique com um óleo leve.

LIMPEZA DO PROTETOR DE CHUVA: Lave com uma esponja molhada com água e sabão, sem utilizar detergentes.

LIMPEZA DAS PARTES EM TECIDO: escove as partes em tecido para retirar poeiras e lave à mão a uma temperatura máxima de 30°, não torça, não use alvejante ou cloro, não passe a ferro, não lave a seco, não use tira-manchas com solventes e não seque por meio de máquinas de secar com tambor giratório.



PEG-PÉREGO S.p.A.



Peg-Pérego S.p.A é certificada ISO 9001. A certificação oferece aos clientes e aos consumidores a garantia de transparência e confiança no que se refere ao modo com que a empresa trabalha. Peg Pérego poderá realizar em qualquer momento alterações nos modelos descritos nesta publicação, por motivos técnicos ou comerciais. Peg Perego está à disposição dos seus Consumidores para satisfazer ao máximo suas exigências. Portanto, conhecer a opinião de nossos Clientes, é para nós extremamente importante e precioso. Ficaremos muito agradecidos se depois de ter utilizado um nosso produto, quiser preencher o QUESTIONÁRIO DE SATISFAÇÃO DO CONSUMADOR, a indicar eventuais observações ou sugestões, que encontrará em nosso site Internet: www.pegperego.com

SERVIÇO DE ASSISTÊNCIA PEG-PÉREGO

Se, inadvertidamente, uma peça do modelo se perder ou danificar, utilizar apenas peças de substituição Peg Pérego originais. Para eventuais reparações, substituições, informações sobre os produtos, venda de peças originais e acessórios, contactar o Serviço de Assistência Peg Pérego, indicando o número de série do produto, caso este esteja presente.

Europe:

tel. 0039/039/60.88.213

fax 0039/039/33.09.992

e-mail assistenza@pegperego.it

sito internet www.pegperego.com

Brasil:

IMPORTADO E DISTRIBUÍDO POR:

BURIGOTTO S/A INDÚSTRIA E COMÉRCIO

Rua Martino Dragone, 280 - Jd. Santa Barbara -

Limeira- SP - Brasil

CEP 13480.308 - Tel.:(19) 3404.2000

Fax Vendas: (19) 3451.6994

CNPJ: 51.460.277/0001-38 I.E.: 417.003.410.117

E-mail: info@burigotto.com.br - www.burigotto.com.br

NL_Nederlands

Wij danken u voor de keuze van een Peg-Pérego product.

WAARSCHUWING

- **BELANGRIJK: lees deze instructies aandachtig en bewaar ze voor toekomstig gebruik. Het kind kan gevaar lopen als u deze instructies niet opvolgt.** Dit artikel is ontworpen om 1 kind in het zitje te vervoeren.
- Gebruik dit artikel niet voor meer dan het door de fabrikant voorziene aantal kinderen.
- Dit artikel is goedgekeurd voor kinderen vanaf de geboorte tot een gewicht van 15 kg in het zitje.
- Bij baby's wordt aanbevolen om de rugleuning volledig naar achteren te klappen.
- **LET OP** Controleer vóór het gebruik of alle bevestigingen van het stoeltje, het zitje van de wandelwagen of het autostoeltje goed zijn bevestigd.
- **LET OP** Alleen volwassenen mogen dit artikel in elkaar zetten en klaarmaken.
- Gebruik dit artikel niet als er onderdelen ontbreken of stuk zijn.
- **LET OP** Gebruik het bevestigingssysteem altijd. Gebruik de vijfpuntsveiligheidsgordel altijd. Maak het buikgordeltje altijd aan het beenstuk vast.
- **LET OP** Laat uw kind nooit zonder toezicht achter.
- Zet de wagen bij stilstand altijd op de rem.
- **LET OP** Controleer vóór het gebruik of alle bevestigingen goed zijn gemonteerd.
- **LET OP** Controleer tijdens het open- en dichtklappen of het kind op voldoende afstand is om verwondingen te voorkomen.
- **LET OP** Laat het kind niet met dit product spelen.
- Steek uw vingers niet in mechanismen.
- Pas op voor het kind als u mechanismen afstelt (duwstang, rugleuning).
- Elke last die u aan de duwstang of aan de handgrepen hangt, kan het artikel onstabiel maken; volg de aanwijzingen van de fabrikant met betrekking tot het maximum gewicht van de lasten goed op.
- De frontbescherming is niet bedoeld om het gewicht van het kind te ondersteunen; de frontbescherming is niet bedoeld om het kind in het zitje te houden en vervangt de veiligheidsgordel niet.
- Leg niets in het mandje dat meer dan 5 kg weegt. Zet niets in de flessenhouder dat meer weegt dan wat op de flessenhouder zelf is voorgeschreven en zet er nooit warme dranken in. Doe niets in de zakken van de kap (indien aanwezig) dat meer weegt dan 0,2 kg.
- Gebruik het artikel niet op trappen of treden; gebruik het niet in de buurt van warmtebronnen, vlammen of gevaarlijke voorwerpen binnen bereik van het kind.
- Alleen de door de fabrikant/distributeur geleverde of aanbevolen reserveonderdelen mogen gebruikt worden.
- **LET OP** Gebruik de regenkap (indien aanwezig) niet in gesloten ruimten en controleer altijd of het kind het niet te warm heeft; plaats de regenkap niet in de buurt van warmtebronnen en pas op voor sigaretten. Het regenscherm mag niet gebruikt worden op een wandelwagen zonder kap of zonnenscherm waar hij aan bevestigd kan worden. Het regenscherm mag altijd alleen onder toezicht van een volwassene gebruikt worden. Controleer of de regenkap nergens in de weg zit van bewegende mechanismen van de kinder- of wandelwagen; haal de regenkap er altijd af voordat u de kinder- of wandelwagen dichtklapt.
- **LET OP** Dit artikel is niet geschikt om te joggen of te schaatsen.
- Zet de wagen altijd op de rem als u het kind erin zet of eruit haalt.

- **LET OP** Leg er geen extra matrasje in dat niet goedgekeurd is door de fabrikant.
- **LET OP** met de wandelwagen opengeklapt en tijdens gebruik dient u de frontstang alleen in positie 1 (omhoog) te gebruiken. Positie 2 (omlaag) gebruikt u alleen wanneer de wandelwagen ingeklapt is.

COMPONENTEN

Controleer de inhoud van de verpakking. Neem contact op met de klantenservice in geval van klachten.

- De kinderwagen Si COMPLETO bestaat uit: 2 blokkeerbare of draaiwielen voor, 2 achterwielen, mand, kap, deken, regenkap, 2 schouderstukken voor de gordels en 1 beenstuk, 2 pasgordeltjes voor bevestiging van de Car Seat.
- Wandelwagen Si CLASSICO bestaat uit: 2 zwenkwielen vooraan die kunnen worden vastgezet, 2 wielen achteraan, mandje, kap, 2 schouderdelen voor de gordeltjes en 1 beenstuk, 2 pasgordeltjes voor bevestiging van de Car Seat.

GEBRUIKSAANWIJZINGEN

1. Om het frame te openen worden beide hendeltjes op de handgrepen naar boven getrokken (Fig.a); Til het frame tegelijk op; hij zal automatisch opengaan (Fig.b). Om te controleren of de wandelwagen correct geopend is, controleer beide zijgrendels (Fig.c).
2. Indien de haaksluitingen niet correct bevestigd zijn, druk op het zitje (fig_a) tot de klik hoorbaar is. Duw tot slot met de voet op PUSH (fig_b) en hef het voorste deel een positie (paragraaf 5b).
3. **MANDJE:** monteer het mandje door de ogen aan de achterste haken A en B en voorste haak C te bevestigen.
4. **INSTELLING HANDGREPEN:** de handgrepen zijn op 3 verschillende hoogten in te stellen. Om ze in de gewenste positie te zetten drukt u op de knop en trekt u tegelijkertijd de handgreep naar boven. Om ze naar beneden te doen duwt u ze met ingedrukte knop omlaag (fig_a).
REM: om te remmen met de wandelwagen drukt u met de voet de remhendel op de achterste wielen naar beneden. Om de rem eraf te halen duwt u hem weer naar boven (fig_b). Zet in stilstand altijd de rem erop.
5. **DRAAIWIEL:** de wielen zijn al vastgemaakt aan de kinderwagen. opdat de voorwielen zouden zwenken, moet de hendel omlaag gebracht worden (pijl 1). Om ze te blokkeren, bedien het hendeltje in de andere richting (pijl 2). De achterste wielen zijn al vast.

ATTENTIE: gebruik altijd de frontstang die op de wandelwagen geplaatst zit.

FRONTSTANG: zit reeds op de wandelwagen geplaatst. Deze kan in 2 posities worden gezet:

POSITIE 1: tijdens gebruik

POSITIE 2: bij gesloten stand.

Om de stang in te stellen drukt u aan beide kanten tegelijkertijd de knop in (fig_b).

6. **KAP:** om te kap te bevestigen steekt u de bevestigingen in de uitsparingen tot ze klikken en knoopt u de kap aan de achterkant van de rugsteun van de wandelwagen vast (fig_a).
De kap kan in 3 posities gezet worden (fig_b) door hem eenvoudigweg naar voren of achteren te trekken. Het stukje gaas kan uit de kap worden gehaald om

het kind tegen de zon te beschermen (fig_c), en kan eenvoudig weer terug in de kap geplaatst worden wanneer het niet langer nodig is.

- 7- DEKENTJE: om het dekentje correct aan te brengen (fig_a), maak de knopen aan de binnenkant van de kinderwagen vast (fig_1), breng het dekentje onder het zitje en de benensteun, en maak de knopen vast (fig_2).

REGENSCHERM: om het regenscherm te monteren plaatst u hem op de wandelwagen (fig_b), knoopt u hem aan beide kanten van de kap vast (fig_1) en knoopt u de koordjes om het frame onderaan de wandelwagen (fig_2).

- 8- 5-PUNTSVEILIGHEIDSGORDEL: om dicht te doen, steek beide gespen van het buikgordeltje (met bevestigde schouderriemen pijl a) in het beenstuk, tot u een klik hoort (pijl b). Om los te maken, duw de ronde knop in het midden van de gesp in (pijl c) en trek het buikgordeltje naar buiten (pijl d).

- 9- Om het buikgordeltje aan te trekken, trek aan weerszijden in de richting van de pijl (Fig.a), om losser te maken, te werk gaan in de andere richting. Het buikgordeltje kan strak gemaakt worden tot aan de veiligheidsgrendel (Fig.b).

- 10- De veiligheidsgordels kunnen op 3 hoogten worden ingesteld, afhankelijk van de lengte van het kind. Wanneer het kind groter is moet de hoogste positie worden ingesteld.

- 11- Om de hoogte van de veiligheidsgordels te regelen, moeten beide gespen achter aan de rug losgehaakt worden.

Trek de schouderriemen naar u toe (pijl_a) tot de gespen loskomen en steek ze in de gaten van de rugsteun (pijl b). Haal de schouderriemen uit de zal (pijl c) en steek ze in het gepaste gat (pijl d); haak beide gespen tot slot weer vast achter de rug (pijl e). De gespen zijn correct vastgehaakt wanneer men een klik hoort (fig.f).

- 12- INSTELLEN VOETENSTEUN: De voetensteun kan in 2 posities gezet worden. Om de voetensteun neer te laten trekken u de twee zijhendeltjes naar beneden en laat u tegelijkertijd de steun neer. Om de voetensteun naar boven te doen duwt u hem omhoog tot hij klikt.

INSTELLEN RUGSTEUN: De rugsteun is in 3 posities verstelbaar. Om de rugsteun naar beneden te doen doet u tegelijkertijd de zijhendeltjes aan beide kanten omhoog en laat u de steun neer. Als hij in de gewenste stand staat blokkeert u hem. Om de steun weer naar boven te doen duwt u hem omhoog.

- 13- INKLAPPEN: om de wandelwagen in te klappen doet u eerst de frontstang omlaag, in positie 2. De wandelwagen kan met een hand gesloten worden: trek een hendel naar boven en daarna de andere, tot de klik.

- 14- Neem de centrale handgreep vast en trek hem naar boven tot de sluiting (fig_a). Controleer of het frame correct gesloten is met de veiligheidsgrendel. Het frame kan in gesloten positie alleen rechtop staan (fig_b).

- 15- VERVOER: De wandelwagen kan makkelijk vervoerd worden (met de voorste wielen in vaste stand) door hem bij de centrale handgreep vast te pakken (fig_a). Hij kan ook bij de zijhandgreep vastgepakt worden (fig_b).

- 16- VERWIJDERING BINNENBEKLEDING: om de binnenbekleding los te maken:

maak aan de achterkant van de rugsteun de twee gespen los (fig_a).

Maak de twee knopen van de zitting los (fig_b).

Haal van onder de gesp van het beenstuk eruit (fig_c).

Maak de knopen van de zijzak los (fig_d).

- 17- Haal de zak uit de voetensteun (fig_e).

Om het veiligheidsgordeltje te verwijderen schroeft u (aan beide kanten) met een schroevendraaier de twee schroeven los terwijl u met een tang de moer vasthoudt (fig_f).

Trek de zak omhoog (fig_g).

BEVESTIGING PRIMO VIAGGIO SL

De rem van de kinderwagen moet eerst opgezet worden.

Bevestig de autostoel aan de kinderwagen zonder dat het kind erin zit.

Maak de autostoel altijd vast in de richting van de mama.

De kap kan van de kinderwagen genomen worden omdat die aanwezig is op de autostoel.

Breng de rugleuning van de kinderwagen in de 2° centrale positie (paragraaf 12).

Positioneer het handvat van de Car Seat in de transportpositie, om de gordels makkelijker vast te maken.

- 18- Verleng het voorste deel door te drukken op de knop onder de armsteun en hem tegelijk naar buiten te trekken, aan weerszijden (fig. a).

ATTENTIE: verleng de frontstang alleen wanneer de Car Seat bevestigd wordt.

Plaats de autostoel op het zitje van de kinderwagen (fig. b).

- 19- Breng eerst het gat in de gordel over de knop van de kinderwagen (pijl 1) en laat de gordel achter het handvat van de autostoel gaan (pijl 2). Breng het gat in de gordel vervolgens over de knop onderaan het frame van de kinderwagen (pijl 3) en houd de gordel strak tot de car seat maximaal aan de kinderwagen vastzit (pijl 4). Doe hetzelfde aan de andere zijde van de kinderwagen (fig. c).

Car seat correct bevestigd op de kinderwagen (fig. d).

Om de autostoel van de kinderwagen te halen:

maak de gordels los;
maak het gat in de gordel onderaan het frame van de kinderwagen los;
haal hem van achter het handvat van de autostoel;
maak tot slot het gat in de gordel vrij van de knop van de kinderwagen.

SERIENUMMERS

- 20- De kinderwagen Si heeft achter op de rugleuning informatie zoals de naam van het product, de productiedatum en het serienummer van het product. Deze gegevens zijn noodzakelijk in geval van een klacht.

ACCESSOIRES

- 21- MUGGENSCHERM: wordt vastgemaakt aan de kap (fig_a).

TAS: tas met matrasje om de luier te vervangen, kan aan de wandelwagen gehangen worden (fig_b).

BEKERHOUDER: kan aan de paddestoelknop op het frame van de kinderwagen bevestigd worden (fig_c).

22- REISTAS: Handige tas voor het luchttransport van de wandelwagen (fig_a).

PARASOL: handige bijpassende parasol (fig_b).

GEWATTEERD KUSSEN voor kinderstoelen en wandelwagens van Peg Pérégo. Winterzijde van matelassé jersey, zomerzijde van 100% katoen (fig_c).

ONDERHOUD EN REINIGEN

HET ARTIKEL ONDERHOUDEN: bescherm het tegen weer en wind: water, regen of sneeuw; een langdurige en continue blootstelling aan zonnestralen kan vele materialen doen verkleuren; bewaar het op een droge en beschutte plaats.

HET FRAME REINIGEN: reinig regelmatig de plastic delen met een vochtige doek, zonder verdunners of andere dergelijke producten; houd de metalen delen droog zodat ze niet kunnen roesten; houd alle bewegende delen schoon (stelmechanismen, sluitmechanismen, wielen...), zorg dat er geen stof of zand op blijft zitten en smeer ze indien nodig met een lichte olie.

DE REGENKAP REINIGEN: was de kap met een spons en sop zonder reinigingsproducten.

DE DELEN IN STOF REINIGEN: borstel de delen in stof zodat er geen stof meer op zit en was ze met de hand in water dat niet warmer is dan 30°. Wring ze niet uit, bleek ze niet en strijk ze niet; laat ze niet stomen; ontvlek ze niet met verdunners en laat ze niet drogen in een droogtrommel.



PEG-PÉREGO S.p.A.



Peg-Pérégo S.p.A. is houder van het ISO-certificaat 9001. Dit certificaat biedt aan onze klanten en gebruikers van onze producten een waarborg voor een transparante werkwijze en dus vertrouwen. Peg Pérégo kan op

elk ogenblik de in deze documenten beschreven modellen wijzigen om technische of commerciële redenen. Peg Pérégo wenst zo veel en zo goed mogelijk tegemoet te komen aan de wensen van onze klanten. De mening van onze klanten kennen, is dus heel belangrijk voor ons. Wij verzoeken u daarom vriendelijk een ogenblikje tijd te nemen om onze VRAGENLIJST TEVREDEDEN KLANTEN in te vullen als u één van onze producten gebruikt en ons uw eventuele opmerkingen of suggesties stuurt. U vindt de vragenlijst op het adres: www.pegperego.com

TECHNISCHE SERVICE PEG-PÉREGO

Indien delen van het model per ongeluk kwijt raken of beschadigd raken, dient u alleen originele reserveonderdelen van Peg Pérégo te gebruiken. Voor eventuele reparaties aan, vervanging van of informatie over de producten, verkoop van originele reserveonderdelen en accessoires, kunt u contact opnemen met de Assistentiedienst van Peg Pérégo. Vermeld hierbij, indien mogelijk, het serienummer van het product.

tel. 0039/039/60.88.213

fax 0039/039/33.09.992

e-mail assistenza@pegperego.it

site internet www.pegperego.com

DK_Dansk

Tak for dit valg af et produkt fra Peg-Pérego.

! PAS PÅ!

- **VIGTIGT: læs denne vejledning nøje, og behold den til fremtidig brug. Der er risiko for barnets sikkerhed, hvis denne vejledning ikke følges.**
- Dette produkt blev designet til transport af 1 barn i sædet.
- Brug ikke dette produkt til flere passagerer, end fabrikanten har tiltænkt.
- Dette produkt er godkendt til børn fra fødslen op til en vægt på 15 kg i sædet.
- Til spædbørn anbefaler vi, at ryglænet lægges helt ned.
- ADVARSEL Kontroller, at barnevognsstallets eller sædeenhedens eller autostolens påsætningsenheder er korrekt tilkoblet inden brug.
- ADVARSEL Montagen og forberedelsen af produktet skal udføres af en voksen.
- Brug ikke dette produkt, hvis der er dele, der mangler, eller hvis der er tegn på brækage.
- ADVARSEL Brug altid fastspændingsanordningssystemet. Brug altid fempunktsselen. Brug altid skridtselen sammen med maveselen.
- ADVARSEL Efterlad aldrig dit barn uden opsyn.
- Slå altid bremsen til, når vognen er stillestående.
- ADVARSEL Sørg for at alle låseanordninger er tilkoblet inden brug.
- ADVARSEL For at undgå skader, sørg da for, at dit barn ikke er i nærheden, når dette produkt klappes op og klappes sammen.
- ADVARSEL Lad ikke dit barn lege med dette produkt.
- Stik ikke fingrene ind i mekanismerne.
- Pas på, at du ikke kommer til at skade barnet, når du justerer mekanismerne (styr, ryglæn).
- Enhver vægt, der hænger på styret eller håndtagene, kan gøre enheden ustabil. Følg fabrikantens vejledning, hvad angår den maksimale transportvægt.
- Frontbøjlen er ikke designet til at understøtte barnets vægt. Den er ikke designet til at holde barnet i sædet, og den erstatter ikke maveselen.
- Last ikke kurven med mere end 5 kg. Placer ikke vægt i kopholderen, der overstiger den vægt, der angives på kopholderen, og put aldrig varme drikke i kopholderen. Placer ikke mere end 0,2 kg last i kalechelommen (hvis enheden er udstyret med en sådan).
- Brug ikke produktet tæt på trappetrin, varmekilder, åben ild eller farlige objekter, der er inden for barnets rækkevidde.
- Der må kun anvendes reservedele, der leveres eller anbefales af producenten/forhandleren.
- ADVARSEL Brug ikke regnslaget indenfor (hvis enheden er udstyret med et sådant), og kontrollér jævnligt for at sikre, at barnet ikke har det for varmt. Parker ikke klapvognen tæt ved varmekilder, og hold den på afstand af tændte cigaretter. Regnslaget må ikke bruges på en klapvogn uden en kaleche eller solparasol, der kan holde den. Brug kun regnslaget under overvågning. Sørg for, at regnslaget ikke støder sammen med nogen af vognstallets eller klapvognens bevægelige dele. Fjern altid regnslaget, før du folder dit vogstel eller din klapvogn sammen.
- ADVARSEL Dette produkt er ikke egnet til jogging eller skøjteløb.
- Slå bremsen til, når du sætter barnet i eller tager barnet op af klapvognen.
- ADVARSEL Læg ikke en madras i, der ikke er godkendt af producenten.
- ADVARSEL Når klapvognen er åben og i brug, må

forstykket kun anvendes i indstilling 1 (løftet), hvorimod indstilling 2 (sænket) kun bruges, når klapvognen er lukket helt sammen.

PRODUKTETS KOMPONENTER

Kontroller indholdet i emballagen og kontakt Servicecenteret i tilfælde af reklamationer.

- Si COMPLETEO klapvogn er udgjort af: 2 drejelige eller fastlåselige forhjul, 2 baghjul, kurv, kaleche, overlæder, regnslag, 2 skulderremme til seler og 1 skridtrem, 2 tilpasningsseler til fastspænding af autostol.
- Klapvognen Si CLASSICO består af: 2 forhjul, der kan dreje om sig selv eller være faste, 2 baghjul, kurv, kaleche, 2 skulderstykker til sikkerhedsseleerne og 1 skridtrem, 2 tilpasningsseler for fastspænding af Car Seat.

BRUGSANVISNING

1. For at åbne stellet skal man trække de to tapper på håndtagene opad (Fig.a); samtidig skal man løfte stellet, som automatisk åbnes (Fig.b). Kontroller at klapvognen er korrekt åbnet, kontroller de to kroge på siderne (Fig.c).
2. Hvis krogene ikke er påsat korrekt, skal man trykke på sædet (fig_a) indtil man hører et klik. Til sidst skal man trykke nedad med foden på PUSH (fig_b) og løfte forstykket til en position (afsnit 5b).
3. KURV: Kurven monteres ved at hægte løkkerne på de bageste kroge A og på den forreste krog C.
4. REGULERING AF HÅNDTAG: Håndtagene kan reguleres til 3 forskellige højder. For at indstille dem til den ønskede position trykker du på trykknappen, samtidigt med at håndtagene trækkes opad. For at sænke dem skubbes de i modsat retning (fig_a).
BREMSE: Klapvognen bremses ved at skubbe bremsepedalen på baghjulgruppen ned med foden. For at løсне bremserne, løftes pedalen i modsat retning (fig_b). Når klapvognen holder stille, bør bremserne altid slås til.
5. DREJELIGE HJUL: hjulene er allerede sat på klapvognen.
For at gøre forhjulene drejelige, skal man sænke grebet (pil 1). For at låse dem, skal man virke på grebet i modsat retning (pil 2). Baghjulene er spændt fast.

PAS PÅ!: Anvend altid klapvognen med forstykket installeret.

FORSTYKKE: er allerede påmonteret klapvognen.

Kan justeres til 2 indstillinger:

INDSTILLING 1: under brugen

INDSTILLING 2: sammenklappet.

For at kunne justere det trykker du på begge sideknapperne samtidigt (fig_b).

6. KALECHE: Kalechen monteres ved at indsætte beslagene i de tilhørende lejer, indtil de klikker fast, og herefter knappe kalenchen på bagsiden af klapvognens ryglæn (fig_a).
Kalechen kan reguleres til 3 indstillinger (fig_b) ved blot at trække den fremad eller skubbe den tilbage.
Du kan trække det lille net ud fra kalechen for at beskytte barnet mod solen (fig_c) og med en enkelt bevægelse skubbe det tilbage i kalenchen, når der ikke er brug for det mere.
7. OVERLÆDER: for at påsætte overlæderet korrekt (fig_a) skal man knappe knapperne på klapvognens indre

del (fig_1), passe det ind under sædet ved at presse benstøtten og til sidst knappe knapperne (fig_2).

REGNSLAG: Regnslaget monteres ved at trække det over klapvognen (fig_b), knappe det fast på kalechens sider (fig_1) og sætte elastikkerne fast på stellet nederst på klapvognen (fig_2).

8. FEM-PUNKTS SIKKERHEDSSELE: for at spænde selen, skal man sætte de to spænder på maveremmen (med selerne fastgjort til pil a) i benremmen, til der høres et klik (pil b). Løsn dem ved at trykke på knappen midt på spændet (pil c), og træk maveselen udad (pil d).
9. For at stramme maveremmen skal man trække fra begge sider i pilens retning (Fig. a), for at løsne remmen, skal man gøre det modsatte. Maveremmen kan strammes indtil sikkerhedsstoppet (Fig.b).
10. Sikkerhedsselen kan justeres til 3 indstillinger i højden, så de svarer til barnets højde. Når barnet er blevet større, er det nødvendigt at indstille selen til den højeste indstilling.
11. For at regulere sikkerhedsseleerne i højden skal man hægte de to spænder på bagsiden af ryglænet af. Man skal trække selerne mod sig selv (pil a), indtil spænderne hæftes af og herefter føre dem ind i åbningerne på ryglænet (pil b). Træk selerne ud af betrækket (pil c) og for dem ind i den ønskede åbning (pil d), hægt til sidst spænderne fast igen bag på ryglænet (pil e). Når spænderne er korrekt fastgjort høres et klik (fig f).
12. REGULERING AF BENSTØTTEN: Benstøtten kan reguleres til 2 forskellige indstillinger. For at sænke benstøtten trækker du nedad i de to små sidegreb, mens benstøtten samtidigt sænkes. For at løfte den skubbes den opad, indtil du hører et klik.
REGULERING AF RYGLÆN: Ryglænet kan bøjes bagud i 3 indstillinger. For at sænke ryglænet løftes sidegrebene samtidigt, mens ryglænet sænkes til det blokeres i den ønskede stilling. For at hæve det, skubbes ryglænet opad.
13. LUKNING: Når klapvognen skal lukkes sammen er det bedst først at sænke forstykket til indstilling 2, sammenklappning.
Det er muligt at lukke klapvognen med én hånd: træk først det ene og så det andet håndtag opad indtil klikket.
14. Tag fat om håndtaget i midten og træk det opad, indtil klapvognen er lukket (fig_a). Kontroller at stellet er lukket korrekt via sikkerhedskroge. Det lukkede stel kan stå af sig selv (fig_b).
15. TRANSPORT: Klapvognen transporteres nemt (med de drejelige forhjul i blokeret stilling) ved at holde i det midterste håndtag (fig_a). Den kan også transporteres ved at holde i sidegrebet (fig_b).
16. AFTAGELIG BEKLÆDNING: Du tager beklædningen af således:
løsn de to spænder (fig_a) på bagsiden af ryglænet.
Løsn de to knapper på sædet (fig_b).
Træk skridtremmens spænde ud nedefra (fig_c).
Løsn knapperne på køreposens side (fig_d).
17. Træk køreposen væk fra fodstøtten (fig_e).
Sikkerhedsselen tages af ved at løsne de to skruer (på begge sider) ved hjælp af en skruetrækker og en tang til at holde møtrikken fast med (fig_f).
Træk køreposen opad (fig_g).

FASTSPÆNDING AF PRIMO VIAGGIO SL

Det er nødvendigt at bremse klapvognen.

Fastspænd autostolen på klapvognen uden barnet derpå.

Fastspænd altid kun autostolen rettet mod moderen.

Det er for behagelighedens skyld muligt at fjerne klapvognens kaleche fordi den findes på autostolen.

Placér klapvognens ryglæn i 2° midterste position (afsnit 12).

Placér autostolens store håndtag i transportposition, for at gøre fastspændingen af selerne lettere.

- 18- Forlæng forstykket ved at trykke knappen under armlænet og samtidig trække det udad til, fra begge sider (fig. a).

PAS PÅ! Forlæng kun forstykket når du vil påhægte et Car Seat.

Stil og fastspænd autostolen på klapvognens sæde (fig. b).

- 19- Spænd først selens knaphul fast på klapvognens lille svamp (pil 1) og få selen om bagved autostolens håndtag (pil 2).
Spænd derefter selens knaphul fast på den lille svamp ved klapvognens stels lave del (pil 3) og til sidst stramme selen indtil den får autostolen til at sidde fuldstændigt tæt til klapvognen (pil 4).
Foretag samme procedure på den anden side af klapvognen (fig.c).

Autostol der er korrekt fastspændt på klapvognen (fig. d).

For at løse autostolen fra klapvognen:

skal man løse selerne;

frakoble selens knaphul på klapvognens stels lave del; trække den ud omme bagfra autostolens store håndtag;

til sidst skal man frakoble selens knaphul klapvognens lille svamp.

SERIENUMMER

- 20- På Si klapvognen vises på ryglænets bagside relaterende informationer: produktnavn, produktionsdato og serienummer på selve denne. Disse informationer er nødvendige i tilfælde af reklamation.

TILBEHØR

- 21- MYGGENET: kan sættes på kalechen (fig_a).
TASKE: taske med lille madras til bleskift, som kan hænges på klapvognen (fig_b).
KOPHOLDER: kan fastgøres til champignonformede knap på rammen af klapvognen (fig_c).
22- REJSETASKE: Praktisk taske til opbevaring af klapvognen på flyrejsen (fig_a).
PARASOL: praktisk matchende parasol (fig_b).
PUDE FOR PEG Perego højstole og klapvogne. Vinter side jersey matelassé, sommer side 100% bomuld (fig_c).

RENGØRING OG VEDLIGEHOLDELSE

VEDLIGEHOLDELSE AF PRODUKTET: Beskyt produktet mod vejrforholdene: vand, regn eller sne; mange materialer vil skifte farve, såfremt de udsættes for sollys i længere tid; opbevar produktet på et tørt sted.

RENGØRING AF STELLET: Rengør delene i plastik regelmæssigt med en fugtig klud og brug ikke opløsningsmidler eller lignende produkter; hold alle metaldele tørre for at forhindre rustdannelse; hold de bevægelige dele (justeringsmekanismer, påhægningsmekanismer, hjul...) rene og fri for støv eller sand; smør med en let olie efter behov.

RENGØRING AF REGNSLAGET: Kan vaskes med en svamp og sæbevand men uden brug af rengøringsmidler.

RENGØRING AF DELE I STOF: børst stofdelene for at fjerne støv og vask dem i hånden ved en højeste temperatur på 30°; må ikke vrides; må ikke klorbleges; må ikke stryges; må ikke kemisk renses; fjern ikke pletter med opløsningsmidler og tør ikke stofdelene i en tromletørremaskine.



PEG-PÉREGO S.p.A.



Peg Pérego S.p.A. er ISO 9001 certificeret. Certificeringen yder kunder og forbrugere garanti for gennemskuellighed og tillid til måden firmaet arbejder på. Peg-Pérego

forbeholder sig retten til på ethvert tidspunkt at foretage ændringer af de heri beskrevne modeller af tekniske eller forretningsmæssige grunde. Peg-Pérego er til forbrugernes disposition med henblik på at opfylde deres behov på bedste måde. Det er derfor yderst vigtigt og værdifuldt for os at høre, hvad vores kunder mener. Vi vil derfor være dig taknemmelige, hvis du efter anvendelsen af et af vores produkter udfylder SPØRGESKEMAET VEDR. KUNDETILFREDSHED, som du finder på vores internetside, hvor du kan anføre bemærkninger eller forslag: www.pegperego.com

SERVICEAFDELINGEN PEG-PÉREGO

Skulle det ske, at dele af modellen mistes eller beskadiges, må der kun anvendes originale Peg-Pérego reservedele. For eventuelle reparationer, udskiftninger, produktoplysninger, salg af originale reservedele og tilbehør bedes du kontakte Serviceafdelingen hos Peg Pérego med oplysning om produktets serienummer, hvis et sådant findes.

Tlf.: 0039/039/60.88.213

fax 0039/039/33.09.992

e-mail assistenza@pegperego.it

Internetside www.pegperego.com

FI_Suomi

Kiitos, kun olet valinnut Peg-Pérego-tuotteen.



HUOMAA

- **TÄRKEÄÄ:** Lue nämä ohjeet huolellisesti ja säilytä ne tulevaa käyttöä varten. Lapsen turvallisuus voi vaarantua, jos näitä ohjeita ei noudateta.
- Tämä tuote on suunniteltu 1 lapsen kuljettamiseen istuimella.
- Älä käytä tätä tuotetta suuremmalle matkustajamäärälle, kuin mitä valmistaja on tarkoittanut.
- Tämä tuote on hyväksytty lapsille syntymäpainoisista 15 kg asti istuimella.
- Vauvoja varten selkänöja kannattaa laskea täysin alasentoon.
- **VAROITUS** Tarkasta, että lastenvaunun runko tai istuinyksikkö tai autonistuimen lisälaitteet on kiinnitetty oikein ennen käyttöä.
- **VAROITUS** Aikuisen tulee suorittaa tuotteen kokoonpano ja käyttöönoton valmistelu.
- Älä käytä tätä tuotetta, jos osia puuttuu, tai tuotteessa on merkkejä murtumista.
- **VAROITUS** Käytä aina kiinnitysjärjestelmää. Käytä aina viisipistevaljaita; käytä aina valjaiden haarahihnaa yhdessä vyötäröhihnan kanssa.
- **VAROITUS** Älä koskaan jätä lastasi ilman valvontaa.
- Käytä aina jarrua paikallaan oltaessa.
- **VAROITUS** Varmista, että kaikki lukituslaitteet ovat kytkettyinä ennen käyttöä.
- **VAROITUS** Vammojen välttämiseksi, varmista, että lapsesi ei ole lähellä, kun taitat tätä tuotetta auki ja kokoon.
- **VAROITUS** Älä anna lapsesi leikkiä tällä tuotteella.
- Älä laita sormia mekanismeihin.
- Ole varovainen, ettet satuta lasta mekanismeja (ohjaustankoa, selkänöjaa) säätäessäsi.
- Ohjaustangosta tai kahvoista riippuvat painot voivat tehdä tuotteesta epävakaan; noudata valmistajan ohjeita koskien kuljettavia enimmäiskuormia.
- Etutankoa ei ole suunniteltu tukemaan lapsen painoa. Sitä ei ole suunniteltu pitämään lasta istuimella, eikä se korvaa vyönauhaa.
- Älä laita yli 5 kg kuormaa koreihin. Älä kuormita kupinpidikettä enempää kuin mitä itse kupinpidikkeessä on ilmoitettu, äläkä koskaan aseta siihen kuumia juomia. Älä laita yli 0,2 kg kuormaa kuomun taskuihin (jos sellaisia on).
- Älä käytä tuotetta portaiden tai rappusten, lämmönlähteiden, paljaiden liekkien, tai vaarallisten esineiden lähellä.
- Tuotteessa saa käyttää vain valmistajan/jälleenmyyjän suosittelemia tai valmistamia varaosia.
- **VAROITUS** Älä käytä sadekuomua (jos sellainen on olemassa) sisätiloissa, ja varmista säännöllisesti, ettei lapsella ole liian kuuma; älä pysäköi lastenrattaita lämmönlähteiden lähelle ja pidä ne poissa sytyttyjen tupakoiden ulottuvilta. Sadesuoja saa käyttää rattaissa vain, kun suojan tukena on rattaiden kuomu tai aurinkovarjo. Käytä sadesuojaa ainoastaan aikuisen valvonnassa. Varmista, että sadekuomu ei ole lastenrattaiden liikkuvien osien tiellä; poista aina sadekuomu ennen lastenrattaiden laittamista kokoon.
- **VAROITUS** Tämä tuote ei sovellu käyttäväksi hölkkäamisen tai luistelun yhteydessä.

- Käytä jarrua laittaessasi lasta rattaisiin ja ottaessasi lapsen pois niistä.
- **VAROITUS** Älä lisää mitään sellaisia patjoja, joita valmistaja ei ole hyväksynyt.
- **VAROITUS** Rattaiden ollessa auki ja käytön aikana suojavaari täytyy pitää asennossa 1 (ylhäällä). Asentoa 2 (alhaalla) saa käyttää vain rattaat suljettuina.

TUOTTEEN OSAT

Tarkasta pakkauksen sisältö. Jos sinulla on huomautettavaa, ota yhteyttä asiakaspalveluumme.

- Stroller Si COMPLETEO –versio on tehty seuraavista osista: 2 kääntyvää/lukkiutuvaa etupyörää, 2 takapyörää, kori, kuomu, peite, sadesuoja, 2 olkahihnaa ja 1 jalkojen välistä kulkeva vyö, 2 autoistuimen vyösovitinta.
- Si CLASSICO –rattaisiin kuuluu: 2 kaksi kääntyvää tai lukittavaa etupyörää, 2 takapyörää, kori, kuomu, 2 turvavyön olkahihnaa ja 1 jalkojen välinen hihna, 2 kaksi säädettävää vyötä Car Seat –kiinnitystä varten.

KÄYTTÖOHJEET

1. Avaa rattaat vetämällä kahvojen kaksi vipua ylöspäin (kuva a). Nosta samalla rattaita, jolloin ne aukeavat automaattisesti (kuva b). Varmista, että rattaat ovat täysin auki tarkistamalla kaksi sivukoukkuja (kuva c).
2. Jos vyöt eivät kiinnity kunnolla, paina istuinta (kuva a), kunnes se naksahtaa paikalleen. Paina sitten JALALLA (kuva b) ja nosta suojavaarta yhdellä pykälällä (osa 5b).
3. KORI: kokoa kori asettamalla lenkit takakoukkuihin A ja B ja etukoukkuun C.
4. KÄDENSIOJEN SÄÄTÄMINEN: kädensijat voidaan säätää 3 eri korkeudelle. Ne säädetään haluttuun asentoon painamalla painiketta ja vetämällä kädensijaa samalla ylös. Ne lasketaan alas toimimalla päinvastoin (kuva a).
JARRU: rattaita jarrutetaan painamalla jalalla takapyöräryhmään sijoitettua jarruvipua. Jarru vapautetaan työntämällä sitä päinvastaiseen suuntaan (kuva_b). Kytke jarru aina kun rattaat ovat paikoillaan.
5. KÄÄNTÖPYÖRÄT: pyörät on valmiiksi kiinnitetty rattaisiin.
Jos haluat kääntää etupyöriä, laske vipua (nuoli 1). Voit kiinnittää pyörät siirtämällä vipua vastakkaiseen suuntaan (nuoli 2). Takapyörät eivät käänny.

HUOMIO: Pidä suojavaari aina asennettuna rattaisiin.

SUOJAKAARI: Valmiiksi asennettu rattaisiin.

Voidaan säätää kahteen eri asentoon:

ASENTO 1: käyttö

ASENTO 2: sulkeminen.

Asentoa vaihdetaan painamalla samanaikaisesti molempia sivuilla olevia painikkeita (kuva_b)

6. KUOMU: kuomu kiinnitetään sijoittamalla kiinnikkeet paikoilleen ja työntämällä kunnnes ne naksahtavat kiinni, takaa kuomu kiinnitetään rattaiden selkänöjoaan napeilla (kuva_a).

Kuomu voidaan säätää 3 asentoon (kuva_b) yksinkertaisesti vetämällä sitä eteen tai taakse.

Kuomusta voidaan ottaa esiin verkko lapsen suojaamiseksi auringolta (kuva_c), ja kun sitä ei enää tarvita, se voidaan yksinkertaisesti sijoittaa takaisin kuomun sisään.

- 7• PEITE: jotta käytät peittoa oikein (kuva a), kiinnitä napit rattaiden sisäpuolelle (kuva 1) ja laita peitto istuimen alle peittäen reisituen ja kiinnitä lopuksi napit (kuva 2).

SADESUOJA: sadesuoja asetetaan rattaiden päälle (kuva_b), kiinnitetään napeilla kuomun sivuille (kuva_1) ja sitten kuminauholla rattaiden rungon alaosaan saakka (kuva_2).

- 8• VIISIPISTETURVAVYÖ: kiinnitä laittamalla vyötärön ympäri kulkevan vyön (jonka olkahihnat on kiinnitetty, nuoli a) soljet jalkojen välistä kulkevaan vyöhön niin, että ne naksahtavat paikalleen (nuoli b). Irrota se painamalla keskellä solkea olevaa painiketta (nuoli c) ja vedä lantiovyyötä ulkosuuntaan (nuoli d).
- 9• Kiristä vyötärön ympäri kulkeva vyö vetämällä molemmilta puolilta nuolen (kuva a) suuntaan. Voit löysentää vyötä toimimalla päinvastoin. Vyötärön ympäri kulkeva vyö voidaan kiristää turvalukkonon (kuva b) asti.
- 10• Turvavyöt voidaan asettaa kolmelle eri korkeudelle lapsen piteuden mukaan. Lapsen kasvaessa siirrytään korkeampaan asentoon.
- 11• Jos haluat säätää turvavyön korkeutta, vapauta molemmat soljet selkänöjan takana. Vedä olkahihnoja itseäsi kohti (nuoli a), kunnes soljet vapautuvat ja työnnä ne selkänöjan silmukoihin (nuoli b). Irrota olkahihnat verhoilusta (nuoli c) ja liitä ne sopivimpaan solkeen (nuoli d). Kiinnitä sitten molemmat soljet uudelleen selkänöjan taakse (nuoli e). Kun kuuluu naksahdus, soljet ovat lujasti kiinni (kuva f).
- 12• REISITUEN SÄÄTÄMINEN: Reisituki voidaan säätää 2 asentoon. Se lasketaan alas vetämällä kahta sivuilla olevaa vipua alas laskien samalla tukea. Se nostetaan ylös työntämällä ylöspäin naksahdukseen saakka.
SELKÄNOJAN SÄÄTÄMINEN: Selkänöja voidaan säätää 3 asentoon. Selkänöja lasketaan alas nostamalla samanaikaisesti molemmilla puolilla olevia vipuja ja laskemalla selkänöjaa alaspäin. Lukitse selkänöja haluamaasi asentoon. Selkänöja nostetaan ylös työntämällä sitä ylöspäin.
- 13• SULKEMINEN: Rattaita suljettaessa on hyvä ensin laskea suojakaari alas, sulkemisasentoon 2. Rattaat voidaan sulkea yhdellä kädellä: vedä ensin toista ja sitten toista vipua ylöspäin, kunnes ne naksahtavat.
- 14• Tartu keskikahvaan ja vedä sitä ylöspäin, kunnes rattaat sulkeutuvat (kuva a). Tarvista turvakoukusta, että rattaat ovat sulkeutuneet oikein. Kun rattaat ovat kiinni, ne pysyvät pystyasennossa (kuva b).
- 15• KULJETTAMINEN: Rattaita voi kuljettaa mukavasti (etupyörien ollessa lukittu asentoon) tarttumalla kiinni keskikahvaan (kuva_a). Niitä voidaan kuljettaa myös sivukahvasta (kuva_b).
- 16• VERHOILUN IRROTTAMINEN: rattaiden verhoilun irrottaminen:
irrota kaksi solkea selkänöjan takaa (kuva_a).
Irrota kaksi nappia istuinosasta (kuva_b).
Irrota alta jalkojen välisen hinnan solki (kuva_c).
Irrota napit sivutaitteesta (kuva_d).
- 17• Irrota taite jalkatuesta (kuva_e).
Irrota vyö ruuvaamalla auki (molemmilta puolilta) kaksi ruuvia. Käytä ruuvitalttaa sekä pitäjä mutterin pitämiseksi paikallaan (kuva_f).
Vedä verhoilu ylös (kuva_g).

PRIMO VIAGGIO SL AUTOISTUIMEN KIINNITTÄMINEN

Kytke ensin rattaitten jarrut.

Lukitse autoistuin rattaisiin tyhjänä.

Autoistuin on aina kiinnitettävä kohti rattaiden työntäjää.

Irrota tarvittaessa rattaiden kuomu, sillä se on jo kiinnitetty autoistuimeen.

Aseta rattaiden selkätuki 2. keskiasentoon (osa 12).

Aseta autoistuimen kahva kuljetusasentoon niin, että hihnat on helppo kiinnittää.

- 18• Työnnä nappi käsinojan alle, jatka suojakaarta ja vedä se sitten samanaikaisesti ulos molemmilta puolilta (kuva a).

HUOMIO: Pidennä suojakaarta vain Car Seatin kiinnittämistä varten

Nojaa ja sovita autoistuin rattaiden istuimeen (kuva b).

- 19• Kiinnitä ensin vyön napinläpi rattaiden nappiin (nuoli 1) ja työnnä sitten vyö autoistuimen kahvan taakse (nuoli 2).

Kiinnitä vyön napinläpi rattaiden rungon alaosaan nappiin (nuoli 3) ja kiristä sitten vyö, kunnes autoistuin on lujasti kiinni rattaissa (nuoli 4).

Toimi samoin rattaiden toisella puolella (kuva c).

Autoistuin oikein lukittuna rattaisiin (kuva d).

Autoistuimen vapauttaminen rattaista:

Löysennä hihnät;

irrota vyön napinläpi rattaiden rungon alaosasta;

pujota se irti autoistuimen kahvan takaa;

irrota sitten vyön napinläpi rattaiden napista.

SARJANUMEROT

- 20• Stroller Si rattaissa on kaikki seuraavat tärkeät tiedot selkänöjan takana: tuotteen nimi, valmistuspäivä ja sarjanumero.
Nämä tiedot vaaditaan kaikkiin valituksiin.

LISÄVARUSTEET

- 21• HYTTYSVERRKKO: voidaan kiinnittää napeilla kuomuun (kuva a).

KASSI: Makuualusta ja laukku vauvan vaipoille. Voidaan kiinnittää rattaisiin (kuva b).

JUOMANPIDIKE: voidaan kiinnittää rattaiden kehikon sienemuotoiseen nuppiin (kuva_c).

- 22• MATKALAUKKU: kätevä laukku rattaiden kuljettamiseksi lentokoneessa (kuva a).

SATEENVARJO: käytännöllinen rattaisiin sopiva sateenvarjo (kuva b).

PEHMUSTETTU ISTUINYNNY Peg Perego turvaistuimiin ja rattaisiin. Talvipuoli on matelassé jersey-kangasta, kesäpuoli 100% puuvillaa (kuva_c).

PUHDISTUS JA HUOLTO

TUOTTEEN HUOLTO: Suojaa tuote sateelta, lumelta ja vedeltä. Jatkuva altistuminen auringonvalolle saattaa muuttaa monien materiaalien väriä. Säilytä tuote kuivassa paikassa.

RUNGON PUHDISTUS: Puhdista muoviosat säännöllisesti kostealla kankaalla. Älä käytä liuotteita

tai muita vastaavia tuotteita. Pidä tuotteen metalliosat kuivina, jotta ne eivät ruostu. Pidä kaikki liikkuvat osat (säätömekanismit, kiinnitysmekanismit, pyörät jne.) puhtaina ja poista niistä sora ja hiekka. Voitele tarvittaessa kevytöljyllä.

SADESUOJAN PUHDISTUS: Pese saippuavedellä ja sienellä. Älä käytä pesuainetta.

KANGASOSIEN PUHDISTUS: pöly harjataan kangasosista ja kangas pestään käsin enintään 30-asteisessa vedessä. Ei saa vääntää kuivaksi. Ei kloorivalkaisua, ei silitystä, ei kuivapesua, ei tahrainpoistoa liuotteilla, ei rumpukuivausta.



PEG-PÉREGO S.p.A.



Peg Pérego S.p.A. on ISO 9001 -sertifioitu yritys. Sertifiointi on asiakkaille ja kuluttajille tae siitä, että yritys toimii läpinäkyvästi ja luotettavasti. Peg Pérego voi koska

tahansa tehdä tässä julkaisussa kuvattuihin malleihin teknisistä tai kaupallisista syistä muutoksia. Peg Pérego haluaa palvella asiakkaitaan ja vastata parhaansa mukaan kaikkiin heidän tarpeisiinsa. Siksi asiakkaidemme mielipiteet ovat meille erittäin tärkeitä ja arvokkaita. Olisimmekin hyvin kiitollisia, jos haluaisit tuotettamme käytettyäsi täyttää KULUTTAJAN TYYTYVÄISYYSKYSELYN ja kertoa siinä mahdollisista huomautuksista ja parannusehdotuksista. Kysely löydät Internet-sivuiltamme: www.pegperegocom

PEG-PÉREGO-ASIAKASPALVELU

Jos mallin osat sattuvat menemään hukkaan tai ne vaurioituvat, käytä ainoastaan Peg Péregon alkuperäisiä varaosia. Jos tuotteet vaativat korjausta, osia tulee vaihtaa, haluat lisätietoa tuotteista tai tilata alkuperäisiä varaosia ja lisävarusteita, ota yhteyttä Peg Pérego -yhtiön asiakaspalveluun ja jos mahdollista, ilmoita tuotteen sarjanumero.

puh. +39 039 60 88 213

fax +39 039 33 09 992

s-posti assistenza@pegperegocom

Internet-sivu www.pegperegocom

CZ_Čeština

Děkujeme, že jste si vybrali výrobek Peg-Pérego.

⚠ UPOZORNĚNÍ

- **DŮLEŽITÉ: pozorně si přečtěte tyto pokyny a uchovejte je pro budoucí použití. Při nedodržení těchto pokynů hrozí ohrožení bezpečnosti dítěte.**
- Tento produkt je určen k přepravě 1 dítěte v sedačce.
- Nepoužívejte tento produkt pro větší počet dětí než pro kolik je určen výrobcem.
- Tento produkt je schválen pro použití dětmi v sedačce od narození do hmotnosti 15 kg.
- V případě kojenců doporučujeme úplné sklopení opěradla.
- **VAROVÁNÍ** Před použitím zkontrolujte, zda jsou konstrukce kočárku, sedačky nebo upevňovací prvky autosedačky správně upevněny.
- **VAROVÁNÍ** Sestavení a přípravu produktu musí provádět dospělá osoba.
- Nepoužívejte tento produkt, pokud chybí některé součástky nebo pokud produkt vykazuje známky poškození.
- **VAROVÁNÍ** Vždy používejte zádržný systém; vždy používejte pětibodový pás; vždy používejte popruh v rozkroku v kombinaci s popruhem v pase.
- **VAROVÁNÍ** Nikdy nenechávejte dítě bez dozoru.
- Při zastavení vždy aktivujte brzdu.
- **VAROVÁNÍ** Před použitím produktu se ujistěte, že všechny zámký jsou zaklapnuté.
- **VAROVÁNÍ** Zabraňte úrazu – během rozkládání a skládání produktu udržte dítě v bezpečné vzdálenosti.
- **VAROVÁNÍ** Nenechávejte děti hrát si s tímto produktem.
- Nevkládejte prsty do mechanismů produktu.
- Během nastavování mechanických součástí (rukojeť, opěrka zad) dbejte na to, abyste neporanili dítě.
- Při zavěšení předmětů na rukojeť nebo držadla může být produkt nestabilní; dodržujte pokyny výrobce ohledně maximální nosnosti produktu.
- Přední madlo není určeno k nesení hmotnosti dítěte. Není určeno k tomu, aby udrželo dítě v sedačce a nenahrazuje popruh v pase.
- Nevkládejte do koše předměty o celkové hmotnosti přesahující 5 kg. Nevkládejte do držáku pohárků předměty o hmotnosti vyšší než je uvedena na samotném držáku pohárků a nikdy nevklaďte do držáku pohárků horké nápoje. Nevkládejte do střešních kapes (jsou-li součástí produktu) předměty o hmotnosti přesahující 0,2 kg.
- Nepoužívejte produkt v blízkosti schodišť nebo schodů, zdrojů tepla, otevřeného ohně nebo nebezpečných předmětů v dosahu dítěte.
- Musí se používat pouze náhradní díly dodané nebo doporučené výrobcem/distributorem.
- **VAROVÁNÍ** Nepoužívejte stříšku proti dešti (je-li součástí produktu) v interiérech a pravidelně kontrolujte, zda dítěti není příliš teplo. Nenechávejte kočárek v blízkosti zdrojů tepla a udržujte zapálené cigarety v bezpečné vzdálenosti. Ochrana proti dešti se nesmí použít na kočárku, který nemá stříšku nebo slunečník, na který by se dala připevnit. Stříšku proti dešti používejte pouze za dozoru dospělé osoby. Zajistěte, aby stříška proti dešti nezasahovala do pohyblivých součástí vozíku nebo kočárku; před složením vozíku nebo kočárku vždy sejměte stříšku

proti dešti.

- **VAROVÁNÍ** Tento produkt není vhodný pro použití při kondičním běhu nebo jízdě na bruslích.
- Při vkládání a vyjímání dítěte aktivujte brzdu.
- **VAROVÁNÍ** Nepřidávejte žádnou matraci, která není schválena výrobcem.
- **VAROVÁNÍ** Jestliže je kočárek rozložený, a během jeho použití musí být přední madlo pouze v poloze 1 (zdvíženě); polohu 2 (sklopeně) používejte pouze u kočárku složeného k zabalení.

SLŐZKY VÝROBKU

Zkontrolujte obsah obalu a v případě reklamace kontaktujte servisní středisko.

- Kočárek verze SI COMPLETO se skládá z následujících dílů: 2 natáčecí/uzamykatelná přední kola, 2 zadní kola, košík, stříška, kryt, pláštěnka, 2 ramenní popruhy a 1 pás oddělovací nohy, 2 pásové adaptéry pro autosedačku.
- Kočárek SI CLASSICO tvoří tyto díly: 2 přední otočná nebo blokovatelná kolečka; 2 zadní kolečka, košík, stříška, 2 ramenní popruhy a 1 pás pro nožičky, 2 adaptéry pro připevnění Car Seat.

NÁVOD NA POUŽITÍ

1. Kočárek rozložíte zatažením za dvě páčky na madlech směrem nahoru (Obr. a); Zároveň kočárek nadzvedněte – automaticky se otevře (Obr. b). Abyste se ujistili, že je kočárek správně rozložený, zkontrolujte dvě postranní úchytky (Obr. c).
2. Jestliže nejsou pásky správně utaženy, zatlačte na sedačku (obr. a), dokud nezacvakne na místo. Poté nohou sešlápněte část s nápisem PUSH (obr. b) směrem dolů a nadzvedněte přední tyčku o jednu pozici (část 5b).
3. **KOŠÍK:** při umístění košíku nasadte poutka na zadní háčky A a B a na přední háček C.
4. **SEŘÍZENÍ RUKOJETI:** rukojeti je možné nastavit do 3 různých výšek. při seřízení do požadované polohy stiskněte tlačítko a současně zatáhněte za rukojeť směrem nahoru. Chcete-li rukojeť snížit, postupujte opačně (obr. a).
BRZDA: kočárek zabrzdíte tak, že nohou sešlápnete brzdovou páku umístěnou na zadních kolečkách. Uvolněním směrem nahoru ji zase odblokujete (obr. b). Při zastavení kočárek vždy zabrzdíte.
5. **NATÁČECÍ KOLA:** kola jsou již připevněna ke kočárku. Abyste zajistili, že se budou kola natáčet, musí být páčka (šipka 1) stlačena dolů. Jestliže chcete kola zajistit, přešuněte páčku opačným směrem (šipka 2). Zadní kola jsou zajištěna.

UPOZORNĚNÍ: kočárek vždy používejte s předním madlem.

PŘEDNÍ MADLO: je již připevněno ke kočárku.

Můžete ho nastavit do 2 výšek:

POLOHA 1: použití kočárku

POLOHA 2: složení kočárku.

Seřízení se provádí současným stisknutím obou bočních tlačítek (obr. b).

6. **STŘÍŠKA:** při nasazování stříšky zasuňte úchyty do příslušných umístění, až zaklapnou a připněte stříšku knoflíky na zadní straně záďové opěrky kočárku (obr. a).

Stříška je nastavitelná do 3 poloh (obr. b)

jednoduchým zatažením dopředu nebo dozadu.

Můžete také roztáhnout sítku stříšky k ochraně dítěte před sluncem (obr. c), a když už ji nepotřebujete, jednoduše ji vrátit dovnitř stříšky.

7. **KRYT:** jestliže má být kryt správně upevněn (obr. a), připněte knoflíky k vnitřní části kočárku (obr. 1) a položte jej za sedadlo tak, aby překrýval opěrku pro nohy. Poté zapněte knoflíky (obr. 2).

PLÁŠTĚNKA: pláštěnku natáhněte na kočárek (obr. b), připněte ji knoflíky ke stříšce (obr. 1) a připněte gumičky ke kostře kočárku včetně dolní části kočárku (obr. 2).

8. **PĚTIBODOVÝ BEZPEČNOSTNÍ PÁS:** Chcete-li připnout bezpečnostní pás, zapojte dvě přezky břišního pásu (s připojeným ramenním pásem, šipka a) do spony pásu pro nohy, dokud neuslyšíte cvaknutí (šipka b). Pro odpoutání stiskněte tlačítko umístěné ve středu pásu (šipka c) a vytáhněte popruh kolem pásu ven (šipka d).
9. Chcete-li břišní pás utáhnout, zatáhněte po obou stranách ve směru šipky (Obr. a). Pokud jej chcete povolit, udělejte opak. Bezpečnostní pás lze utáhnout až po bezpečnostní zámek (Obr. b).
10. Bezpečnostní pásy můžete seřadit do 3 výšek podle výšky dítěte. Jakmile dítě povyroste, je nutné nastavit vyšší polohu.
11. Výšku bezpečnostního pásu nastavíte uvolněním dvou přezek na zadní straně záďové opěrky. Vytahujte ramenní popruhy směrem k sobě (šipka a), dokud se přezka neuvolní, a zasuňte je do oček na záďové opěrce (šipka b). Vytáhněte ramenní pásy z potahu (šipka c) a protáhněte je nejvhodnější přezkou (šipka d). Poté opět upevněte dvě přezky za záďovou opěrku (šipka e). Přezky budou bezpečně zapnuty, jakmile uslyšíte cvaknutí (Obr. f).
12. **SEŘÍZENÍ OPĚRKY NOHOU:** opěrku nohou můžete nastavit do 2 poloh. Jestliže chcete opěrku nohou snížit, přešuněte boční páčky směrem dolů a současně snižte opěrku nohou. Jestliže chcete opěrku nohou zvýšit, vytlačte ji směrem nahoru, až uslyšíte cvaknutí.
SEŘÍZENÍ OPĚRKY ZAD: Opěrku zad můžete sklopit do 3 poloh. Jestliže chcete opěrku zad snížit, nadzvedněte boční páčku současně na obou stranách a sklopte opěrku zad; v požadované poloze opěrku zablokujte. Jestliže chcete opěrku zad naopak zvýšit, vytlačte ji směrem nahoru.
13. **SLOŽENÍ:** chcete-li kočárek složit, doporučujeme nejprve složit přední madlo do polohy složení 2. Kočárek můžete složit i jednou rukou: nejprve přešuněte jednu páčku směrem nahoru a poté druhou, dokud neuslyšíte cvaknutí.
14. Uchopte centrální rukojeť a táhněte ji nahoru, dokud se kočárek nesloží (Obr. a). Zajistíte správné složení kočárku pomocí bezpečnostní úchytky. Pokud je kočárek správně složen, bude stát bez opory (Obr. b).
15. **PŘEPRAVA:** Kočárek můžete velmi pohodlně přenášet (se zablokovanými předními kolečky) tak, že uchopíte středovou rukojeť (obr. a). Můžete ho také přenášet pomocí bočního držadla (obr. b).
16. **ODSTRANĚNÍ POTAHU:** při sejmutí potahu postupujte takto:
na zadní straně záďové opěrky rozepněte obě spony (obr. a).
Odepněte dva knoflíky na sedačce (obr. b).
Zespodu vytáhněte sponu pásu na nožičky (obr. c).
Odepněte knoflíky bočního potahu (obr. d).
17. Stáhněte potah z opěrky nohou (obr. e).

Chcete-li odstranit břišní bezpečnostní pás (na obou stranách), vyšroubujte (z obou stran) dva šrouby pomocí šroubováku a kleští, kterými zablokujete matici (obr_f).

Potah vytáhněte směrem vzhůru (obr_g).

UPEVNĚNÍ AUTOSEDAČEK PRIMO VIAGGIO SL

Nejprve musíte kočárek zabrzdít.

Autosedačku bez dítěte nasadte na kočárek.

Autosedačka musí být vždy namontována tak, aby směřovala k mamince.

V případě potřeby sundejte stříšku kočárku, která je již k autosedačce připevněna.

Přesuňte závodou opěrku kočárku do 2. střední polohy (část 12).

Umístěte rukojeť autosedačky do přepravní polohy tak, aby bylo možné snadno upevnit pásy.

- 18- Stiskněte tlačítko pod loketní opěrkou a roztáhněte přední tyčku. Poté ji současně po obou stranách vytáhněte (obr. a).

UPOZORNĚNÍ: přední madlo vytahujte pouze pro připevnění Car Seat.

Nakloňte autosedačku a vsadte ji do sedačky kočárku (obr. b).

- 19- Nejprve připněte pásek ke knoflíku na kočárku (šipka 1) a poté jej protáhněte za rukojeť autosedačky (šipka 2).

Připněte pásek ke knoflíku ve spodní části rámu kočárku (šipka 3) a poté jej utáhněte, dokud nebude autosedačka zcela připevněna ke kočárku (šipka 4).

Stejně postupujte i na druhé straně kočárku (obr. c).

Správně připevněná autosedačka je znázorněna na (obr. d).

Odejmutí autosedačky z kočárku:

povolte pásy;

odepňte pás od knoflíku ve spodní části rámu kočárku;

vytáhněte pás zpoza rukojeti autosedačky;

poté odepněte pás od knoflíku na kočárku.

SÉRIOVÁ ČÍSLA

- 20- Na kočárku Si jsou pod závodou opěrkou uvedeny následující informace: název výrobku, datum výroby a sériové číslo. Tyto informace jsou nezbytné při řešení jakýchkoliv stížností.

PŘÍSLUŠENSTVÍ

- 21- SÍŤ PROTI HMYZU: Může být připnuta pomocí knoflíků ke stříšce (Obr. a).

TAŠKA : Taška s podložkou pro přebalení dítěte. Je možné ji připnout ke kočárku (Obr. b).

DRŽÁK NÁPOJŮ: může být připevněn k výstupku na rámu kočárku (Obr. c).

- 22- CESTOVNÍ TAŠKA: Praktická polstrovaná taška pro leteckou přepravu kočárku (Obr. a).

DEŠTNÍK: Praktický deštník určený pro tento kočárek (Obr. b).

POLSTROVANÝ POLŠTÁŘ pro vysoké dětské židle a kočárky Peg Perego. Zimní strana z příjemného žerzeje

matlasé a letní strana vyrobená ze 100% bavlny (Obr. c).

ČIŠTĚNÍ A ÚDRŽBA

ÚDRŽBA: Chraňte výrobek před atmosférickými vlivů (voda, déšť nebo sníh); nepřetržitě a dlouhodobě vystavení slunečnímu záření může způsobit změnu barvy mnoha materiálů; uchovávejte výrobek na suchém místě.

ČIŠTĚNÍ PODVOZKU: Pravidelně čistěte umělohmotné části vlhkým hadrem bez rozpouštědel nebo jiných podobných prostředků; kovové části vždy dobře vysušte, aby nedošlo k jejich zrezivění; udržujte veškeré pohyblivé části výrobku čisté (regulační mechanismy, úchytné mechanismy, kola...) a pravidelně z nich odstraňujte prach a písek; v případě potřeby je promažte lehkým olejem.

ČIŠTĚNÍ PLÁŠTĚNKY: Umývejte houbou a mýdlovou vodou bez použití čistících prostředků.

ČIŠTĚNÍ TEXTILNÍCH ČÁSTÍ: textilní části pravidelně kartáčujte, aby se na nich neusazoval prach, a perte je v ruce při max. teplotě 30°; neždímejte; nebělte chlórem; nežehele; nečistěte chemicky; neodstraňujte skvrny pomocí rozpouštědel a nesušte v sušičce s otočným bubnem.



PEG-PÉREGO S.p.A.



Společnost Peg-Pérego S.p.A. je certifikovaná podle ISO 9001. Tato certifikace zaručuje klientům a spotřebitelům transparentnost a spolehlivost ohledně pracovních

postupů společnosti. Společnost Peg Pérego si vyhrazuje právo provést jakékoliv změny a úpravy na modelech popsaných v této publikaci, jestliže si to vyžádají technické nebo obchodní důvody. Společnost Peg Pérego je k dispozici svým zákazníkům, aby co nejlépe uspokojila veškeré jejich potřeby a požadavky. Z tohoto důvodu je pro společnost velmi užitečné a cenné se seznámit s názory svých zákazníků. Budeme vám proto velmi vděční, když po použití našeho výrobku vyplníte DOTAZNÍK O SPOKOJENOSTI ŽÁKAZNÍKŮ, který naleznete na našich internetových stránkách www.pegperego.com, a seznámíte nás s vašimi případnými připomínkami a podněty.

SERVISNÍ SLUŽBA PEG-PÉREGO

Jestliže náhodou dojde ke ztrátě nebo poškození jednotlivých dílů výrobku, použijte pouze originální náhradní díly Peg Pérego. V případě opravy, výměny, dotazů na výrobky, prodeje originálních náhradních dílů a příslušenství se obraťte na servisní středisko Peg Pérego a pokud možno uveďte sériové číslo výrobku.

tel. 0039/039/60.88.213

fax 0039/039/33.09.992

e-mail assistenza@pegperego.it

internetové stránky www.pegperego.com

SK_Slovenčina

Ďakujeme, že ste si vybrali výrobok Peg-Pérego.



OPOZORILO

- **DŔLEŽITÉ: tieto pokyny si pozorne prečítajte a odložte si ich pre budúce použitie. Ak nebudete dodržiavať tieto pokyny, môže byť ohrozená bezpečnosť dieťaťa.**
- Tento výrobok je navrhnutý na prepravu 1 dieťaťa v sedačke.
- Tento výrobok nepoužívajte na väčší počet detí, ako je určené výrobcom.
- Tento výrobok bol schválený pre deti od narodenia do hmotnosti 15 kg v sedačke.
- V prípade dočiat odporúčame úplné sklopenie operadla.
- **VAROVANIE** Pred použitím skontrolujte, či sú teleso kočíka, jednotka sedadla alebo zariadenie príslušenstva autosedačky správne zasunuté.
- **VAROVANIE** Zostava a príprava výrobku musí byť vykonávaná dospelou osobou.
- Tento výrobok nepoužívajte, ak na ňom chýbajú nejaké časti alebo vykazuje známky zlomenia.
- **VAROVANIE** Vždy používajte systém bezpečnostného pásu. Vždy používajte päťbodové pripútanie; vždy používajte rozdvojený pás na pripútanie v kombinácii s driekovým pásom.
- **VAROVANIE** Nikdy nenechávajte svoje dieťa bez dozoru.
- Keď stojíte, vždy zatiahnite brzdu.
- **VAROVANIE** Pred použitím sa uistite, že sú všetky blokovacie zariadenia aktivované.
- **VAROVANIE** Aby ste sa vyhli poraneniu uistite sa, že pri skladaní a rozkladaní tohto výrobku sa v ňom vaše dieťa nenachádza.
- **VAROVANIE** Nedovoľte, aby sa s týmto výrobkom dieťa hralo.
- Nevkladajte prsty so mechanizmov.
- Pri nastavovaní mechanizmu (rukoväť, opierka na chrbát) dávajte pozor, aby ste neporanili dieťa.
- Akékoľvek závažia na riadidlá alebo opierky môže zrušiť ich stabilitu. Pri maximálnom prepraviteľnom zaťažení postupujte podľa pokynov výrobcu.
- Predná zábrana nie je navrhnutá na podporu hmotnosti dieťaťa. Nie je navrhnutá na podoprenie dieťaťa v sedačke a nie je to náhrada driekového pásu.
- Košíky nezaťažujte hmotnosťou vyššou ako 5 kg. Do držiaka na pohár nekladajte vyššiu hmotnosť ako tú, aká je označená na samotných držiakoch na poháre a nikdy doň nekladajte horúce nápoje. Do vreciek na streche (ak sa na výrobku nachádzajú) nekladajte predmety, ktoré majú viac, ako 0,2 kg.
- Výrobok nepoužívajte v blízkosti schodov, zdrojov tepla, otvoreného ohňa alebo nebezpečných predmetov , ktoré sa nachádzajú v dosahu dieťaťa.
- Používať môžete iba tie náhradné diely, ktoré dodal alebo odporučil výrobca/distribútor.
- **VAROVANIE** Potah proti dažďu (ak je súčasť dodávky) nepoužívajte vo vnútri a dieťa pravidelne kontrolujte, či mu nie je príliš teplo; kočík neodstavujte v blízkosti zdrojov tepla a udržiajte ho mimo zapálených cigariet.

Ochrana proti dažďu sa nesmie použiť na kočíku, ktorý nemá striešku alebo snečník, na ktorý by sa dala pripevniť. Striešku proti dažďu vždy používajte iba pod dozorom dospeljej osoby. Uistite sa, že potah proti dažďu nezasahuje do žiadnych pohyblivých častí na nosnej časti alebo kočíku, pred skladaním kočíka dajte potah proti dažďu vždy dole.

- **VAROVANIE** Tento výrobok nie je vhodný na behanie alebo korčuľovanie.
- Pri nakladaní alebo vykladaní dieťaťa vždy aktivujte brzdu.
- **VAROVANIE** Nevkladajte žiadne matrace, ktoré nie sú schválené výrobcom.
- **VAROVANIE** S otvoreným športovým kočíkom a počas jeho používania majte prednú opierku iba v polohe 1 (nadvihnutá) a polohu 2 (spustená) používajte, iba keď je športový kočík zložený.

ZLOŽKY VÝROBKU

Skontrolujte obsah obalu a v prípade reklamácie kontaktujte servisné stredisko.

- Prevedenie kočíka Si COMPLETEO sa skladá z týchto častí: 2 otočné/aretovateľné predné kolieska, 2 zadné kolieska, košík, strieška, kryt, pršíplášť, 2 ramenné pásy a 1 medzinožný pás, 2 pásové adaptéry na autosedačku.
- Športový kočík Si CLASSICO tvoria: 2 predné kolieska otáčavé okolo vertikálnej osi alebo blokovateľné, 2 zadné kolieska, košík, strieška, 2 adaptéry na pásy a 1 medzinožný pás, 2 adaptačné pásy na pripevnenie Car Seat.

NÁVOD NA POUŽITIE

1. Rám otvorte potiahnutím dvoch páčok na rukovätiach smerom nahor (obr. a). Zároveň zdvihnite rám a ten sa automaticky otvorí (obr. b). Aby ste sa ubezpečili, že ste kočík otvorili správne, skontrolujte dva bočné háky (obr. c).
2. Ak pásy nie sú riadne upevnené, zatlačte sedačku tak, aby zapadla na miesto. (obr. a) . Potom nohou zatlačte PUSH (obr. b) a nadvihnite prednú tyč (časť 5b) o jeden stupeň.
3. KOŠÍK: pri montáži košíka vsuňte očka na zadné háčky A a B na predný háčik C.
4. REGULÁCIA RUKOVÄŤI: výšku rukoväti možno nastaviť v 3 rôznych polohách. Pri nastavení rukoväte do želanjej polohy stlačte tlačidlo a súčasne ťahajte rukoväť smerom hore. Aby ste rukoväť znížili, postupujte opačne (obr_a).
BRZDA: aby ste kočík zabrzdili, stlačte nohou páčku brzdý nachádzajúcu sa na jednotke zadných koliesok. Pri odblokovaní brzd postupujte opačne (obr_b). Keď kočík stojí, vždy ho zabrzdite.
5. OTOČNÉ KOLIESKA: kolieska sú už namontované v kočíku.
Ak chcete, aby sa otáčali, je potrebné, aby bola páka (šípka 1) dolu. Na zaistenie koliesok páčku posuňte opačným smerom (šípka 2). Zadné kolieska sú zaaretované.

POZOR: športový kočík používajte vždy s namontovanou prednou opierkou.

PREDNÁ OPIERKA: je už pripevnená ku športovému kočíku.

Dá sa nastaviť do 2 polôh:

POLOHA 1: pri používaní kočíka

POLOHA 2: zatvorený kočík.

Aby ste ju nastavili, stlačte súčasne tlačidlá na oboch stranách (obr_b).

- 6- STRIEŠKA: pri montáži striešky vsuňte úchytky do príslušných miest, aby zapadli a zapnite gombíky striešky na zadnej strane chrtového operadla kočíka (obr_a).

Strieška sa dá nastaviť do 3 polôh (obr_b) jednoduchým potiahnutím vpred alebo zatlačením dozadu.

Môžete vytiahnuť časť sieťky striešky, aby bolo dieťa chránené pred slnkom (obr_c) a jednoduchým gestom ju môžete znovu vsunúť do striešky, keď už ochrana nebude potrebná.

- 7- KRYT: na správne použitie krytu (obr. a) upevnite tlačidlá vo vnútornej časti kočíka (obr. 1) a umiestnite ho pod sedadlo tak, aby zakrýval priestor na nohy a potom ho zapnite (obr. 2).

PRÍŠIPLÁŠŤ: aby ste na kočík namontovali príšiplášť (obr_b), zapnite gombíka na bokoch náložníka (obr_1) a zapnite aj gumičky tak, aby bola zakrytá aj spodná časť kostry kočíka (obr_2).

- 8- 5-BODOVÝ BEZPEČNOSTNÝ PÁS: Pri jeho upevňovaní vsuňte dve sponky pásového popruhu (s prípevnenými ramennými popruhmi, šípka a) do popruhu medzi nohami, kým kliknutím nezapadnú na správne miesto (šípka b). Ak ich chcete odpnúť, stlačte tlačidlo, ktoré sa nachádza v strede upínača (šípka c) a potiahnite bedrový pás smerom von (šípka d).

- 9- Ak chcete pásový popruh pritiahnúť, zatiahnite na oboch stranách v smere šípky (Obr. a). Ak ho chcete uvoľniť postupujte opačne. Pásový popruh je možné zatahnúť len potiaľ, pokiaľ to umožní bezpečnostná poisťka (Obr. b).

- 10- Bezpečnostné pásy môžete nastaviť do 3 výšok, v závislosti od výšky dieťaťa. Pásy prepnite do vyššej polohy, keď je dieťa vyššie.

- 11- Ďe želite nastaviť višino varnostnega pasu, sprostite sponki na zadnji strani opore. Naramnici povlecite proti sebi (puščica a), dokler se sponki ne sprostita in ju lahko vstavite v zanki okvirja (puščica b). Naramnici odstranite iz naslonjala (puščica c) in ju vstavite v najprimernejšo sponko (puščica d), sponki pa nato znova pritrdite na zadnjo stran hrbtnega naslonjala (puščica e). Sponki sta varno pripeti, ko zaslišite klik (slika f).

- 12- REGULÁCIA PODNOŽKY: Podnožku možno nastaviť do 2 polôh. Pri znížení podnožky potiahnite dve bočné páčky a súčasne podnožku zatlačte. Pri nadvihnutí zatlačte smerom hore, aby klikla.

REGULÁCIA CHRBTOVÉHO OPERADLA: Chrbtové operadlo sa dá nastaviť do 3 polôh. Pri spustení operadla nadvihnite bočnú páčku súčasne na oboch stranách a spustte operadlo do zelanej polohy, zablokujte ho. Pri nadvihnutí operadla ho zatlačte smerom hore.

- 13- ZLOŽENIE: aby ste športový kočík zložili, odporúča sa najprv sklopit prednú opierku, do polohy 2, teda do zatvorenej polohy.

Kočik sa dá zložiť jednou rukou: Najprv potiahnite smerom nahor jednu páčku, a potom druhú, až kým nebudete počuť kliknutie.

- 14- Držte centrálnu rukoväť a potiahnite ju smerom nahor, kým sa kočík nezloží (obr. a). Skontrolujte správne zatvorenie rámu v mieste bezpečnostného háku. Keď je kočík zložený, rám sám stojí (obr. b).

- 15- PREPRAVA: Kočík môžete pohodlne prepravovať (ak sú predné kolieska zablokované) držaním za strednú

rukoväť (obr_a). Môžete ho prepravovať aj vďaka bočnej rukoväti, (obr_b).

- 16- STIAHNUTIE POŤAHU: pri stiahnutí poťahu kočíka: odpnite dve pracky na zadnej strane operadla (obr_a). Odpnite dva gombíky na sedadle (obr_b). Vytiahnite zospodu pracku medzinožného pásu (obr_c). Odpnite gombíky bočného vaku (obr_d).

- 17- Stiahnite poťah zo stupienka (obr_e).

Aby ste vybrali bezpečnostný pás, odskrutkujte (na oboch stranách) dve skrutky, pričom použite skrutkovač a kliešťami pridržte maticu (obr_f).

Stiahnite poťah z hornej časti (obr_g).

PRIPEVNENIE AUTOSEDAČKY PRIMO VIAGGIO SL

Najprv nastavte brzdy kočíka.

Sedačku na kočík upevňujte vždy bez dieťaťa.

Autosedačka sa musí vždy upevňovať tak, že ste oproti nej.

Ak je to potrebné, odstráňte striešku kočíka, pretože tá sa už nachádza na autosedačke.

Opierku kočíka dajte do 2. strednej polohy (časť 12).

Držadlo autosedačky umiestnite do polohy na prenos tak, aby bolo možné jednoducho upevniť pásy.

- 18- Stlačte tlačidlo pod opierkou ruky a natiahnite prednú tyč a následne ju vytiahnite naraz z oboch strán (obr. a).

POZOR: prednú opierku predĺžte, iba ak chcete pripevniť Car Seat.

Autosedačku nakloňte a vložte do kočíka (obr. b).

- 19- Najprv zapnite cvok na kočíku a páse (šípka 1), potom prevlečte cez pás poza držadlo autosedačky (šípka 2). Zapnite cvok na páse a spodnej časti rámu kočíka (šípka 3) a utiahnite ho tak, aby bola autosedačka pevne uchytaná v kočíku (šípka 4).

To isté zopakujte na oboch stranách kočíka (obr. c).

Autosedačka je správne upevnená v kočíku (obr. d).

Uvoľnenie autosedačky z kočíka:

uvoľnite pásy;

Odpnite cvok pásu zo spodnej časti rámu kočíka;

uvoľnite ho spoza držadla autosedačky;

potom odpnite cvok pásu z kočíka.

SERIJSKE ŠTEVILKE

- 20- Kočík Si má všetky dôležité informácie uvedené na zadnej časti operadla: názov výrobku, dátum výroby a sériové číslo.

Tieto informácie uveďte v prípade reklamácie.

PRÍSLUŠENSTVO

- 21- SIETKA PROTI KOMÁROM: Môže byť prípevnený gombíkmi k strieške (obr. a).

TORBA: Taška na prebalovanie s podložkou na prebalovanie dieťaťa. Dá sa pripevniť ku kočíku (obr. b).

DRŽIAK NA POHÁR: môže byť pripojený k vypuklému gombíku na ráme kočíka (obr. c).

- 22- CESTOVNÁ TAŠKA: Praktická pevná taška na prenášanie kočíka v lietadle (obr. a).

DÁŽDNÍK: Praktický pripojiteľný dáždnik (obr. b).

POLSTROVANÝ VANKUŠÍK pre vysoké detské stoličky

a kočíky Peg Perego. Zimná strana je vyrobená z pohodlného bavlneného džerseja a letná strana zo 100% bavlny (obr. c).

ČISTENIE A ÚDRŽBA

ÚDRŽBA VÝROBKU: chráňte výrobok pred atmosférickými vplyvmi: voda, dážď alebo sneh; nepretržite a dlhodobé vystavenie slnečnému žiareniu môže spôsobiť zmenu farby mnohých materiálov; uchovávajte výrobok na suchom mieste.

ČISTENIE PODVOZKU: pravidelne čistite umelohmotné časti vlnkou handričkou; nepoužívajte rozpúšťadlá alebo podobné prostriedky; kovové časti výrobku vysušte, aby nedošlo k ich zhrdzaveniu; udržiavajte v čistom stave všetky mobilné časti výrobku (regulačné mechanizmy, úchytné mechanizmy, kolesá...), odstraňujte z nich prach a piesok a v prípade potreby ich namažte ľahkým olejom.

ČISTENIE PLÁŠŤA: umývajte pomocou špongie a mydlovej vody, nepoužívajte pracie prostriedky.

ČISTENIE TEXTILNÝCH ČASTÍ: textilné časti výrobku pravidelne vykefujte, čím odstránite prach a perle v rukách pri maximálnej teplote 30°; nežmýkajte; nepoužívajte prostriedky obsahujúce chlór; neželňte; nečistite chemicky; na odstraňovanie škvŕn nepoužívajte rozpúšťadlá a nesaňte v sušičke s otáčajúcim sa bubnom.



PEG-PÉREGO S.p.A.



Spoločnosť Peg-Pérego S.p.A. je certifikovaná podľa ISO 9001. Tento certifikát zaručuje zákazníkom a spotrebiteľom transparentnosť a spoľahlivosť vzhľadom na pracovné postupy spoločnosti. Spoločnosť Peg

Pérego môže kedykoľvek vykonať zmeny a úpravy na modeloch, ktoré sú popísané v tejto publikácii, ak si to budú vyžadovať technické alebo obchodné podmienky. Spoločnosť Peg Pérego je vždy k dispozícii svojim spotrebiteľom, aby čo najlepšie uspokojila všetky ich potreby a požiadavky. Z tohto dôvodu je pre spoločnosť veľmi dôležitá a cenná oboznanosť s názormi našich zákazníkov. Preto vám budeme veľmi vďační, keď po použití nášho výrobku vyplníte **DOTAZNÍK PRE ZISTENIE SPOKOJNOSTI ZÁKAŽNÍKOV**, ktorý nájdete na nasledujúcej internetovej adrese: www.pegperego.com. Prosíme vás o uvedenie prípadných postrehov a doporučení.

ASISTENČNÁ SLUŽBA SPOLOČNOSTI PEG-PÉREGO

Ak by ste náhodou časti modelu stratili alebo by sa poškodili, používajte výhradne originálne náhradné diely Peg Pérego. V prípade prípadných opráv, výmen, informácií o výrobkoch, predaji náhradných dielov a príslušenstva sa obráťte na servisnú sieť Peg Pérego, pričom uveďte, ak by ste ho mali k dispozícii, sériové číslo výrobku.

tel. 0039/039/60.88.213

fax 0039/039/33.09.992

e-mail assistenza@pegperego.it

internetová stránka www.pegperego.com

HU_Magyar

Köszönjük, hogy a Peg-Pérego termékét választották.

⚠ FIGYELMEZTETÉS

- **FONTOS: Figyelmesen olvassa el a használati útmutatót, és őrizze meg későbbi használatra. Az utasítások figyelmen kívül hagyásával veszélyeztetheti a gyermek biztonságát.**
- Ezt a terméket 1 gyermek ülésben történő szállítására tervezték.
- Ne használja a terméket a gyártó által meghatározott mennyiségnél több személy szállítására.
- Ez a termék újszülöttről 15 kg-os gyermek ülésben történő szállítására lett jóváhagyva.
- Az újszülöttnél tanácsos teljesen hátradönteni a háttámlát.
- **FIGYELEM** Használat előtt győződjön meg arról, hogy az ülés, babakocsiülés vagy autósülés rögzítő szerkezete megfelelően rögzül.
- **FIGYELEM** A termék összeszerelését és előkészítését csak felnőtt végezheti.
- Hiányos vagy meghibásodott alkatrészesetén ne használja a terméket.
- **FIGYELEM** Mindig használja a tartórendszert. Mindig rögzítse a csavaros övet a láb közti övhöz.
- **FIGYELEM** Soha ne hagyja felügyelet nélkül a gyermekét.
- Megálláskor mindig kapcsolja be a féket.
- **FIGYELEM** Használat előtt győződjön meg arról, hogy minden kapcsolószerkezet megfelelően rögzítve van.
- **FIGYELEM** Összeszüksákos és kinyitáskor a sérülések elkerülése érdekében győződjön meg róla, hogy a gyermek megfelelő távolságra van.
- **FIGYELEM** Ne engedje gyermekének, hogy a termékkel játsszon.
- Ne dugja az ujját a szerkezetekbe.
- A szerkezetek (fogantyú, háttámla) állítása közben ügyeljen gyermekére.
- Minden a fogantyúra vagy a fogantyúkra akasztott teher instabillá teheti a terméket; a maximálisan alkalmazható terhelésre vonatkozóan kövesse a gyártó útmutatásait.
- Az előtámaszt nem a gyermek súlyának a megtartására tervezték; az előtámaszt nem a gyermek az ülésben tartására tervezték, és nem helyettesíti a biztonsági övet.
- Ne helyezzen a kosárba 5 kg-nál nehezebb súlyt. Ne tegyen az italtartóba az italtartóban meghatározottnál nehezebb súlyokat, és soha ne tegyen bele meleg italt. Ne helyezzen a tető zsebeibe (ha van) 0,2 kg-nál nehezebb súlyt.
- Ne használja a terméket lépcső vagy lépcsőfokok közelében; ne használja olyan helyen, ahol a gyermek kezének a közelében hőforrás, szabad lángok vagy veszélyes tárgyak találhatóak.
- Csak a gyártó/forgalmazó által forgalmazott vagy ajánlott cserealkatrészek használhatók.
- **FIGYELEM** Ne használja az esővédőt (ha van) zárt környezetben, és mindig ellenőrizze, hogy a gyermek nincs-e túlmelegedve; soha ne tegye hőforrás közelébe, és ügyeljen a cigarettára. Ne használja az esővédőt azt megtartani képes tetőrész vagy napellenző nélküli babakocsin. Az esővédőt kizárólag felnőtt felügyelete mellett használja. Győződjön meg róla, hogy a babakocsi mozgásakor az esővédő semmilyen szerkezetbe nem akad be; a babakocsi bezárása előtt mindig vegye le az esővédőt.
- **FIGYELEM** Ez a termék nem használható kocogás vagy görkorsolyázás közben.
- A gyermek kiszedése vagy berakása alatt mindig

kapcsolja be a féket.

- **FIGYELEM** Ne rakjon be olyan matracot, melyet a gyártó nem hagyott jóvá.
- **FIGYELEM:** szétnyitott sportkocsin és a használat folyamán a kapaszkodót csak az 1. (felemelt) pozícióban használják, míg a 2. (leengedett) pozícióban csak az összecsuksott sportkocsin alkalmazzák.

A TERMÉK ALKOTÓELEMEI

Ellenőrzésk a csomag tartalmát és reklamáció esetén kérjük, hogy vegyék fel a kapcsolatot a Vevőszolgálatlaltal.

- A Si COMPLETO típusú sportkocsi készlete az alábbiakból áll: 2 elülső bolygó-/zárókerék, 2 hátsó kerék, kosár, kocsitető, takaró, esővédő, 2 vállpánt és 1 lábelválasztó, 2 db autós gyerekülést rögzítő pánt.
- A Si CLASSICO sportkocsi összetevői: 2 első bolygókeresek vagy rögzíthető kerék, 2 hátsó kerék, kosár, tető, 2 vállsij az övekhez és 1 lábelválasztó, 2 adapter szija a Car Seat rákapcsolásához.

HASZNÁLATI UTASÍTÁS

1. A kocsi szétnyitásához felfelé kell húzni a fogantyúkon lévő két kart (a. ábra); Egyidejűleg emeljék fel a kocsivázat, amely ekkor automatikusan szétnyílik (b. ábra). Annak vizsgálata céljából, hogy a sportkocsi helyesen van-e kinyitva, ellenőrzésk az oldalsó két horgot (c. ábra).
2. Ha a pántok nincsenek a megfelelő módon rögzítve, nyomják le az ülést (a. ábra), hogy az bekattanjon. Ezután a lábukkal nyomják le a PUSH fokozatba (b. ábra) és a kapaszkodót emeljék egy pozícióval feljebb (5b pont).
3. KOSÁR: a kosár felszereléséhez húzza a nyílásokat a hátsó A és B, valamint az első C kampóra.
4. TOLÓKAROK BEÁLLÍTÁSA: a tolókarokat 3 különböző magasságba lehet beállítani. A kívánt helyzetbe állításhoz nyomja le a gombot, és evvel egy időben húzza felfelé a kart. A leeresztéshez a műveletet ellenkező irányban végezze el (a. ábra).
FÉK: a babakocsi befékezéséhez lábbal nyomja le a hátsó kerekeknél található fékkart. A fék kioldásához végezze el a műveletet ellenkező irányban (b. ábra). Álló helyzetben mindig fékezze be a babakocsit.
5. BOLYGÓKEREKEK: a kerekek már a sportkocsiba lettek rögzítve.
A kerekek bolygókeréként való használata céljából a kart (1. nyíl) le kell eresztetni. A kerekek bebiztosítása céljából mozdítsák el a kart az ellenkező irányba (2. nyíl). A hátsó kerekek rögzítettek.

FIGYELEM: mindig használják a sportkocsira felszerelt kapaszkodót.

KAPASZKODÓ: a sportkocsira már rá van erősítve. 2 pozícióba állítható:

1. POZÍCIÓ: használati
2. POZÍCIÓ: lehajtott.

A beállításához egyidejűleg mindkét oldalon nyomják be az oldalsó gombot (b. ábra).

6. KUPOLA: a kupola főlhelyezéséhez illeszse be a csatlakozóelemeket a megfelelő helyre kattanásig, és gombolja rá a kupolát a babakocsi háttámlájának hátsó oldalára (a. ábra).
A kupolát egyszerűen előre vagy hátra húzva 3 helyzetbe lehet állítani (b. ábra).
A kupolából ki lehet húzni a napellenző hálót a gyermek naptól való védelmére (c. ábra), és egy

egyszerű mozdulattal vissza lehet helyezni a kupolába, amikor már nincs rá szükség.

7. TAKARÓ: a takaró helyes használata céljából (a. ábra) kapcsolják be a gombokat a sportkocsi belső részén (1. ábra) és fektessék le az ülést úgy, hogy az betakarja a lábtartót, majd rögzítsék a gombokkal (2. ábra).
ESŐERNYŐ: az esőernyő felszereléséhez helyezze azt a babakocsira (b. ábra), gombolja föl a kupola oldalán (1. ábra), és gombolja föl a gumiköteleket is a babakocsi alján a vázát is beburkolva (2. ábra).
8. 5-PONTOS BIZTONSÁGI ÖV: a becsatolásához vezessék be a csípőöv szíjának két csatját (rácsatolt vállpántokkal – a nyíl) a lábelválasztó szíjba kattanásukig (b. nyíl). A lekapcsoláshoz nyomja meg a rögzítő közepén található gombot (c. nyíl), és húzza kifelé a derékszíjakat (d. nyíl).
9. A csípőöv megfeszítéséhez azt húzzák mindkét oldalán a nyíl irányába (a. ábra). A meglazításához az ellenkező irányban járjanak el. A csípőöv a biztonsági pecekg feszíthető (b. ábra).
10. A biztonsági övet a gyermek magassága alapján 3 szintbe lehet beállítani. A magasabb pozícióba történő átállítás akkor szükséges, amikor a gyermek már nagyobb.
11. A biztonsági öv magasságának a beállításához csatolják ki a háttámla hátsó részén található két csatot. Húzzák maguk felé a vállpántokat (a nyíl), egészen addig, míg a csatok kioldódnak, majd vezessék be őket a háttámlán található övbújtatókba (b. nyíl). Vegyék ki a vállpántokat a zsákból (c. nyíl) és vezessék be a legmegfelelőbb övbújtatóba (d. nyíl), majd ezt követően ismét csatolják be a két csatot a háttámla hátsó részén (e. nyíl). A csatok akkor vannak biztonságosan rögzítve, ha bekattannak (f. ábra).
12. A LÁBTARTÓ BEÁLLÍTÁSA: A lábtartót 2 helyzetbe lehet állítani. A lábtartó leengedéséhez húzza lefelé a két oldalsó kart, és evvel egyidejűleg engedje le a lábtartót. Főlemeléshez emelje föl a lábtartót kattanásig.
HÁTTÁMLA BEÁLLÍTÁS: A háttámlát 3 döntési helyzetbe lehet állítani. A háttámla ledöntéséhez húzza föl egyidejűleg a két oldalon a karokat, és nyomja le a háttámlát, rögzítse a kívánt helyzetben. Felemeléséhez nyomja föl a háttámlát.
13. ÖSSZECSUKÁS: a sportkocsi összecsuksásához ajánlatos először leengedni a kapaszkodót a 2. lehajtott pozícióba.
A sportkocsi összecsuksukható akár egy kézzel is: először az egyik majd a másik kart húzzák fel kattanásig.
14. Fogják meg a középső fogantyút és húzzák felfelé az összecsuksúgásig (a. ábra). Ellenőrzésk a kocsi szét nyitott állapotban tartva (a. ábra). Az oldalsó fogantyú segítségével is lehet szállítani (b. ábra).
15. SZÁLLÍTÁS: A babakocsit a középső fogantyúnál fogva kényelmesen lehet szállítani (a két első kerék rögzített állapotban tartva) (a. ábra). Az oldalsó fogantyú segítségével is lehet szállítani (b. ábra).
16. LEHÚZHATÓ BÉLÉS: a babakocsi bélésének lehúzásához: a háttámla hátsó oldalán ki kell kötni a két csatot (a. ábra).
Ki kell akasztani az ülésen lévő két gombot (b. ábra).
Alulról ki kell húzni a lábközépg csatját (c. ábra).
Ki kell akasztani az oldalzsák gombokat (d. ábra).
17. Le kell húzni a zsákot a lábtartóról (e. ábra).
A biztonsági öv levételéhez (mindkét oldalon) csavarja ki egy csavarhúzóval a két csavart, miközben az anyacsavart egy fogóval rögzíti (f. ábra).

Húzza fölfelé a zsákot (g. ábra).

A PRIMO VIAGGIO SL AUTÓS GYEREKÜLÉSEK FELERŐSÍTÉSE

Először fékezze be a sportkocsit.

Az autós gyerekülést a sportkocsira üresen, gyermek nélkül rögzítse.

Az autós gyerekülést úgy szerelje fel, hogy az arccal mindig a mama irányában legyen.

Ha szükséges, vegyék le a sportkocsi fedelét, amennyiben azt korábban az autós gyerekülésre szerelték fel.

A sportkocsi háttámláját állítsák a középső, 2. fokozatba (12. pont).

Az autós gyerekülés fogantyúját állítsák a szállítási pozícióba, hogy a pántokat könnyen be lehessen csatolni.

- 18• Nyomják le a gombot a kartámla alá és húzzák ki a kapaszkodót, majd egyidejűleg húzzák ki azt mindkét oldalról (a. ábra).

FIGYELEM: csak akkor hosszabbítsák meg a kapaszkodót, amikor rá kívánják kapcsolni a Car Seat-t.

Támaszkodjon az autós gyerekülésre és illessze be azt a sportkocsi ülésébe (b. ábra).

- 19• Először csatlakoztassák a pánt gomblyukát a sportkocsi gombjához (1. nyíl), majd az autós gyerekülés kapaszkodója mögött bújtasák át a pántot (2. nyíl). Csatlakoztassák a pánt gomblyukát a sportkocsi vázának az alsó részén lévő gombjához (3. nyíl) és szorítsák meg a pántot, hogy az autós gyerekülés teljesen a sportkocsiba legyen rögzítve (4. nyíl). Végezzék el ugyanezeket a műveleteket a sportkocsi másik oldalán is (c. ábra).

Az autós gyerekülés a sportkocsiba a megfelelő módon lett rögzítve (d. ábra).

Az autós gyerekülés kivétele a sportkocsiból: lazítsa meg a szíjakat;

csatlolja le a pánt gomblyukát a sportkocsi vázának az alsó részéről; csúsztassa ki az autós gyerekülés kapaszkodója mögül; ezt követően csatlolja le a pánt gomblyukát a sportkocsi gombjához.

SOROZATSZÁMOK

- 20• A Si Sportkocsi háttámlája mögött az alábbi információ található: a termék neve, gyártási idő és sorozatszám. Az esetleges reklamáció esetén ezeket az adatokat kérjük megadni.

TARTOZÉKOK

- 21• SZÜNYOGHÁLÓ: gombokkal a kocsitetőhöz illeszthető (a. ábra).

ZSÁK: pelenkázó táska védőhuzattal együtt a baba pelenkázásához. A sportkocsira akasztható (b. ábra).

POHÁRTARTÓ: ez a babakocsi vázának gomba alakú gombjához rögzíthető (c. ábra).

- 22• UTAZÓTÁSKA: praktikus táska a sportkocsi légi szállításához (a. ábra).

ESERNYŐ: praktikus, a sportkocsira szerelhető esernyő (b. ábra).

PÁRNABETÉT Peg-Pérego etetőszékekhez és babakocsikhoz. A téli oldal kellemes, párnázott dzsörz é anyagból készül, a nyári oldal pedig 100% pamutból (c. ábra).

TISZTÍTÁS ÉS KARBANTARTÁS

A TERMÉK KARBANTARTÁSA: védjék meg az időjárás viszontagságoctól: víztől, esőtől vagy hótól; a napsütésnek való folytonos és hosszadalmas kitétel sok alapszintű színelváltozást okozhat; száraz helyen tárolják a terméket.

A VÁZ TISZTÍTÁSA: egy nedves törlőruhával, oldószerek vagy egyéb hasonló termékek alkalmazása nélkül, rendszeresen tisztítsák meg a műanyagból készült részeket; tartanak szárazon minden fémből készült részt a rozsdásodás megelőzése céljából; tisztítsák le a port vagy a homokot minden mozgó részről (szabályozó mechanizmusok, összekapcsoló mechanizmusok, kerekek...) és szükség esetén könnyű olajjal kenjék be.

AZ ESŐVÉDŐ TISZTÍTÁSA: egy szivaccsal és szappanos vízzel, mosószerek használata nélkül mossák le.

A SZÖVETRÉSZEK TISZTÍTÁSA: A SZÖVETRÉSZEK TISZTÍTÁSA: kefélik le a szövetrészeket a por eltávolításához és legfeljebb 30°-os hőmérsékleten, kézzel mossák ki; ne facsarják; ne fehérítsék klórral; ne vasalják; ne végezzenek száraz tisztítást; ne távolítsák el a foltokat oldószerekkel és ne szárítsák forgódobos ruhaszáritógépben.



PEG-PÉREGO S.p.A.



A Peg-Pérego Rt. ISO 9001 tanúsítvánnyal rendelkezik. A tanúsítvány a vállalati munkamódszer rendszerezettségének és az abban való bizalomnak a garanciáját kínálja az

ügyfeleknek és a fogyasztóknak. A Peg Pérego az ebben a kiadványban ismertetett modelleknél műszaki vagy kereskedelmi jellegű okokból kifolyólag bármikor végrehajthat módosításokat. A Peg Pérego a Fogyasztói rendelkezésére áll minden igényük legjobb kielégítése céljából. Ehhez az Ügyfeleink véleményének megismerése számunkra rendkívül fontos és értékes. Ezért nagyon hálásak lennénk, ha a termékünk használatbavétele után kitöltenék a FOGYASZTÓI ÉRTÉKELÉSI KÉRDŐÍVET és abban feltüntetnék az esetleges észrevételeiket vagy ötleteiket; a kérdőívet az alábbi internetes weboldalunkon találják meg:

www.pegperego.com

PEG-PÉREGO VEVŐSZOLGÁLAT

Ha a modell részei véletlenül elvesznek vagy megsérülnek, akkor csak eredeti Peg Pérego cserealkatrészeket használjanak! Az esetleges javítások, cserék, a termékekkel kapcsolatos információk valamint az eredeti alkatrészek és tartozékok értékesítése ügyében vegyék fel a kapcsolatot a Peg Pérego Vevőszolgálatával, meghatározva a termék sorozatszámát, amennyiben a rendelkezésükre áll.

tel. 0039/039/60.88.213

fax 0039/039/33.09.992

e-mail assistenza@pegperego.it

internetes weboldal www.pegperego.com

SL Slovenščina

Hvala, ker ste izbrali izdelek Peg-Pérego.



OPOZORILO

- **POMEMBNO:** ta navodila pozorno preberite in jih shranite za uporabo v prihodnje. Otrokova varnost bi lahko bila ogrožena, če teh navodil ne boste upoštevali.
- Izdelek je zasnovan za prevoz 1 otroka v sedežu.
- Izdelka ne uporabljajte za prevažanje več otrok kot navaja izdelovalec.
- Sedež izdelka je namenjen otrokom od rojstva do teže 15 kg.
- Pri novorojenčkih se priporoča nastavev hrbtnega naslona v najnižjo lega.
- **OPOZORILO:** preverite, ali so telo vozička, enota sedeža oziroma naprave za pritrditev na avtosedež pred uporabo pravilno nastavljeni.
- **OPOZORILO:** izdelek mora sestaviti in pripraviti odrasla oseba.
- Izdelka ne uporabljajte, če manjka kateri od njegovih delov ali če je poškodovan.
- **OPOZORILO:** zmeraj uporabljate zadrževalni sistem, peterni pas in pas presredka skupaj s pasom za trup.
- **OPOZORILO:** otroka nikoli ne puščajte brez nadzora.
- Med mirovanjem vozička zmeraj uporabite zavoro.
- **OPOZORILO:** preverite, ali so pred uporabo vključene vse blokirne naprave.
- **OPOZORILO:** otrok naj bo med razpiranjem in zlaganjem tega izdelka na ustrezni varnostni razdalji, da bi se izognili poškodbam.
- **OPOZORILO:** otroku ne pustite igre s tem izdelkom.
- Ne vstavljajte prstov v mehanizme.
- Pazite tudi, da otroka ne poškodujete med prilagajanjem mehanizmov (krmila, naslona).
- Vsakršna obtežitev krmila ali ročajev bi lahko destabilizirala voziček. Upoštevajte navodila izdelovalca o največji nosilnosti vozička.
- Sprednja palica ni zasnovana tako, da bi lahko podpirala težo otroka. Ni namenjena zadrževanju otroka na sedežu in ni nadomestek za pas trupa.
- V košare ne vstavljajte več kot 5 kg teže. – Držala za skodelice ne obremenjujte bolj, kot je navedeno na samem držalu za skodelico, in vanj ne vstavljajte skodelic z vročo pijačo. V morebitne žepke ponjave ne vstavljajte predmetov, težjih od 0,2 kg.
- Izdelka ne uporabljajte v bližini stopnišč in stopnic, virov vročine, odprtega ognja ali nevarnih predmetov v otrokovem dosegu.
- Uporabljajte izključno nadomestne dele, ki jih vam priskrbi ali priporoča proizvajalec/distributer.
- **OPOZORILO:** Morebitne dežne zaščite ne uporabljajte v zaprtih prostorih in redno preverjajte, ali otroku morda ni pretoplo. Vozička ne puščajte preblizu virom vročine in prižganim cigaretam. Dežne prevleke se ne sme uporabljati na vozičku brez strehice ali senčnika, na katera jo je mogoče pripeti. Uporaba dežne prevleke je dovoljena le pod nadzorom odrasle osebe. Preverite, ali dežna zaščita ne vpliva na kateri koli premični del vozička. Preden voziček zložite, zmeraj odstranite dežno zaščito.
- **OPOZORILO:** ta izdelek ni primeren za tek ali rolanje.

- Uporabite zavoro, preden otroka posedite v voziček ali ga vzamete iz njega.
- **OPOZORILO:** Ne vstavljajte vzmetnic, ki jih ne odobri proizvajalec.
- **OPOZORILO:** ko je voziček odprt in medtem ko ga uporabljate, naj bo sprednja zapora vedno v položaju 1 (dvignjena), položaj 2 (spuščen) pa uporabljajte le, ko je voziček zaprt.

SESTAVNI DELI IZDELKA

Preverite, ali je v embalaži vse navedeno in v primeru reklamacije pokličite center za pomoč uporabnikom.

- Voziček Si COMPLETEO različico sestavljajo naslednji deli: 2 vrtljivi/zaskočni sprednji kolesi, 2 zadnji kolesi, košara, strehica, pokrov, dežna prevleka, 2 ramenska trakova in 1 pas za mednožje, 2 adapterja pasov avtosedeža.
- Voziček Si CLASSICO je sestavljen iz: 2 sprednjih koles, ki ju je mogoče sprostiti, da se vrtila, ali blokirati, 2 zadnjih koles, nakupovalne košare, strehice, 2 ramenskih prevlek za varnostne jermene in 1 mednožnega jermenčka, 2 prilagojevalnih jermenčkov za pripenjanje avtomobilskega stolčka Car Seat.

NAVODILA ZA UPORABO

1. Da bi odprli okvir, vzvoda na ročajih potegnite navzgor (slika a). Obenem dvignite okvir, ki se bo nato samodejno odprl (slika b). Preverite še bočni zanki in se tako prepričajte, da je voziček pravilno odprt (slika c).
2. Če pasovi niso pravilno zapeti, pritisnite ob sedež (slika a), dokler se ne zaskočijo. Nato z nogo potisnite navzdol do položaja PUSH (slika b) in sprednjo zaporo dvignite za eno mesto (razdelek 5b).
3. **NAKUPOVALNA KOŠARA:** da bi namestili nakupovalno košaro, vtaknite zatiče na zadnja obešala A in B in na sprednje obešalo C.
4. **NASTAVLJANJE ROČAJEV:** ročaje je mogoče nastaviti v 3 višine. Da bi jih nastavili v zeleni položaj, pritisnite gumb in sočasno povlecite ročaj navzgor. Da bi jih spustili, naredite nasprotno (risba a).
ZAVORA: da bi zavrl voziček, z nogo pritisnite zavorni vzvod, ki je nad zadnjima kolesoma. Da bi zavoro odpustili, narediti nasprotno (risba b). Ko stojite na mestu, vedno zavrite.
5. **VRTLJIVA KOLESA:** kolesa so že pritrjena na voziček. Če želite, da se kolesa vrtijo, morate spustiti vzvod (puščica 1). Da kolesa zavarujejo na svoje mesto, vzvod pomaknite v nasprotno smer (puščica 2). Kolesa so zdaj pritrjena.

OPOZORILO: sprednja zapora naj bo vedno nameščena na voziček.

SPREDNJA ZAPORA: je že pripeta na voziček.

Nastavi jo je mogoče v 2 položaja:

POLOŽAJ 1: za uporabo

POLOŽAJ 2: za zapiranje.

Da bi jo naravnali, sočasno pritisnite bočna gumba na obeh straneh vozička (slika b).

6. **STREHICA:** da bi namestili strehico, vstavite priključke v ustrezna ležišča, dokler ne kliknejo, in pripnite strehico na zadnji strani hrbtnega naslona (risba a).

Strehica je nastavljiva v 3 položaje (risba b), tako da jo preprosto povlečete naprej ali potisnete nazaj.

Možno je izvleči mrežasto zaščito pred soncem (risba c)

in jo s preprostim gibom vrniti v notranjost strehice, ko je ne potrebujete več.

- 7• **POKROV:** da bi pokrov uporabljali pravilno (slika a), gumb pripnite na notranji del vozička (slika 1), in ga položite pod sedež, ki prekriva naslon za noge, nato pa pripnite gumb (slika 2).

DEŽNA PREVLEKA: da bi namestili dežno prevleko, jo navlecite na voziček (risba b) in jo pripnite ob strani strehice (risba 1); nato pripnite elastike, tako da zaobjamete ogrodje na spodnji strani vozička (risba 2).

- 8• **5-TOČKOVNI VARNOSTNI PAS:** če želite pripeti varnostni pas, vstavite sponki pasov okoli pasu (s pripetima naramnicama – puščica a) v mednožni pas, dokler sponki ne zaskočita na svoje mesto (puščica b). Če jih želite odstraniti, pritisnite gumb na sredini pritrdila (puščica c) ter povlecite pas za čez pas navzven (puščica d).
- 9• Če želite zatisniti pas okoli pasu, povlecite pas v smeri puščice (slika a). Če ga želite zrahljati, storite nasprotno. Pas okoli pasu lahko zatisnete do varnostne zaponke (slika b).
- 10• Varnostne pasove lahko nastavite na 3 višine glede na velikost otroka. V drugi, višji položaj jih prestavite, ko je otrok večji.
- 11• Ak chcete upravit višju bezpečnostného pásu, uvoľníte dve spony na zadnej strane chrbtovej opierky. Potiahnite ramenné popruhy smerom k sebe (šípka a), až kým sa spony neuvolnia, a vsuňte ich cez pútku na chrbtovej opierke (šípka b). Odstráňte ramenné popruhy z vaku (šípka c) a vsuňte ich do najlepšie vyhovujúcej spony (šípka d), potom opätovne pripevnite dve sponky za chrbtovou opierkou (šípka e). Spony sú bezpečne pripevnené, keď počujete ich kliknutie (obr. f).
- 12• **NASTAVLJANJE NASLONA ZA NOGE:** Naslon za noge je mogoče nastaviti v 2 položaja. Da bi ga spustili, povlecite bočna vzvoda navzdol in ga sočasno potisnite navzdol. Da bi ga dvignili, ga potisnite navzgor, dokler ne klikne.
- URAVNAVANJE HRBTNEGA NASLONA:** Hrbtni naslon je mogoče nastaviti v 3 položaje. Da bi ga spustili, dvignite transka vzvoda sočasno na obeh straneh in potisnite hrbtni naslon navzdol ter ga blokirate v zelenem položaju. Da bi ga dvignili, ga potisnite navzgor.
- 13• **ZAPIRANJE:** da bi zaprli voziček, je bolje najprej spustiti sprednjo zaporo v položaj 2, za zapiranje. Voziček lahko zaprete tudi z eno samo roko: najprej navzgor potegnite en vzvod, nato še drugega, dokler se ne zaskočita.
- 14• Primate sredinski ročaj in ga potegnite navzgor, dokler se voziček ne zapre (slika a). Z varnostno zanko preverite, ali je okvir pravilo zložen. Ko je zložen, bo okvir stal v pokončnem položaju (slika b).
- 15• **TRANSPORT:** Voziček je mogoče udobno prenašati (če so sprednja kolesa fiksirana), tako da ga nesete za osrednji ročaj (risba a). Možno ga je prenašati tudi za bočni ročaj (risba b).
- 16• **SNEMLJIVOST PREVLEK:** da bi sneli prevleke z vozička: na zadnji strani hrbtnega naslona odprite obe sponki (risba a).
Odprite gumba na sedišču (risba b).
S spodnje strani izvlcite sponko mednožnega jermenčka (risba c).
Odprite gumbce z bočne vreče (risba d).
- 17• Iz vreče izvlcite podnožnik (risba e).

Da bi odstranili varnostni pas, odvijte (na obeh straneh) vijaka. Uporabite izvijač in klešče, s katerimi boste prijeli matico (risba f).

Vrečo povlecite navzgor (risba g).

PRITRJEVANJE AVTOSEDEŽEV PRIMO VIAGGIO SL

Kolesa na vozičku morate najprej blokirati.

Avtosedez namestite na voziček brez otroka.

Avtosedez mora biti pritrjen tako, da je zmeraj obrnjen proti staršu.

Po potrebi snemite strehico vozička, saj je že pritrjena na avtosedez.

Hrbtni naslon vozička nastavite v 2. sredinski položaj (razdelek 12).

Ročico avtosedeza nastavite v položaj za prenašanje, tako da lahko pasove brez težav pripnete.

- 18• Pritisnite gumb pod naslonom za roke in raztegnite sprednjo zaporo ter jo hkrati izvlcite z obeh strani (slika a).

OPOZORILO: sprednjo zaporo podaljšajte le, ko želite nanjo pripeti avtomobilski stolček Car Seat.

Avtosedez nagnite in ga namestite, da se bo prilagal sedežu vozička (slika b).

- 19• Gumbnico pasu najprej vpnite v gumb na vozičku (puščica 1), pas pa nato speljite za ročajem avtosedeza (puščica 2).
Gumbnico pasu najprej vpnite v gumb na spodnji strani okvirja vozička (puščica 3), pas pa nato zategnite, dokler avtosedez ni v celoti pripet na voziček (puščica 4). Enak postopek uporabite na drugi strani vozička (slika c).
Avtosedez, ki je pravilno pritrjen na voziček (slika d). Sprostitev avtosedeza iz vozička:
zrahljajte pasove;
gumbnico pasu odprite s spodnjega dela okvirja vozička;
pas potegnite izza zadnje strani ročaja avtosedeza;
gumbnico pasu nato odprite z gumba na vozičku.

SÉRIOVÉ ČÍSLA

- 20• Na hrbtnem naslonu vozička Si so izpisane naslednje informacije: ime izdelka, datum izdelave in serijska številka.
Ti podatki so potrebni za morebitne pritožbe.

DODATKI

- 21• **MREŽICA PROTI KOMARJEM:** lahko jo z gumbi pripnete na strehico (slika a).
TORBA: torba s podlogo za previjanje otroka. Pritrdite jo na voziček (slika b).
DRŽALO ZA PIJAČO: pritrditi ga je mogoče na nosilec v obliki gobce na ogrodju (slika c).
- 22• **POTOVALKA:** praktična podložena vreča za prenašanje vozička (slika a).
DEŽNIK: praktičen dežnik, ki se lepo ujema z vozičkom (slika b).
OBLAZINJEN SEDEŽ za stolčke in vozičke Peg perego. Zimska stran iz blaga jersey matelassé, poletna stran 100% bombaž (slika c).

ČIŠČENJE IN VZDRŽEVANJE

VZDRŽEVANJE IZDELKA: zaščitite pred atmosferskimi vplivi: vodo, dežjem ali snegom; daljše izpostavljanje soncu lahko povzroči spremembo barve veliko materialov; izdelek vedno spravljajte na suhem mestu.

ČIŠČENJE OGRODJA: plastične dele redno brišite z vlažno krpo. Ne uporabljajte topil ali drugih podobnih izdelkov; pazite, da bodo vsi kovinski deli suhi, da bi preprečili rjo; pazite, da premični deli (mehanizmi za uravnavanje, mehanizmi za pripenjanje, kolesa ...) ne bodo prašni in, če je to potrebno, jih podmažite z lahkim oljem.

ČIŠČENJE DEŽNE PREVLEKE: Operite z gobo in milnico, ne uporabljajte detergentov.

ČIŠČENJE DELOV IZ BLAGA: blago skrtčajte, da z njega odstranite prah in ga operite na roke pri največ 30°; ne ožemajte; ne uporabljajte klorovega belila; ne likajte; ne uporabljajte kemičnega čiščenja; ne čistite s topili in ne uporabljajte sušilca za perilo z vrtljivim bobnom.



PEG-PÉREGO S.p.A.



Peg Pérego S.p.A. ima certifikat ISO 9001. Certifikat za stranke in uporabnike pomeni garancijo transparentnosti in zaupanja v delo podjetja. Peg Pérego se lahko kadarkoli odloči, da bo spremenil

modele, objavljene v katalogu, najsi bo to zaradi tehničnih ali podjetniških razlogov. Peg Pérego je vedno na voljo svojim strankam, da v kar največji meri izpolni njihove potrebe. Zato je za nas zelo pomembno, da poznamo mnenje svojih strank. Hvaležni vam bomo, če si boste, ko boste uporabili naš izdelek, vzeli čas in izpolnili VPRAŠALNIK O ZADOVOLJSTVU STRANK, ki ga boste našli na naših spletnih straneh, na naslovu: www.pegperegocom

CENTER ZA POMOČ UPORABNIKOM

Če izgubite ali poškodujete sestavni del izdelka, uporabite izključno originalne rezervne dele Peg Pérego. V primeru popravil, zamenjav, podatkov o izdelku in naročila originalnih nadomestnih delov in dodatkov, se obrnite na službo za pomoč uporabnikom Peg Pérego, pri tem pa navedite serijsko številko izdelka, če je le ta navedena.

tel. 0039/039/6088213

faks 0039/039/3309992

e-pošta assistenza@pegperegocom

spletna stran www.pegperegocom

RU_Русский

Благодарим вас за то, что вы выбрали продукцию компании Peg-Pérego.

⚠ ПРЕДУПРЕЖДЕНИЕ

ВАЖНО! Внимательно прочитайте эти инструкции и сохраните их для последующего использования. Невыполнение этих инструкций может поставить под угрозу безопасность ребенка.

- Данное изделие предназначено для перевозки в коляске 1 ребенка.
- Не используйте данное изделие для большего числа пассажиров, чем предусмотрено производителем.
- Данное изделие предназначено для детей от рождения и до 36 месяцев, весом не более 15 кг.
- Для младенцев мы рекомендуем раскладывать спинку полностью.
- ВНИМАНИЕ! Перед использованием убедитесь в том, что корпус коляски, блок сиденья или устройство крепления автокресла правильно установлены.
- ВНИМАНИЕ! Сборка и подготовка изделия должны выполняться взрослым.
- Не пользуйтесь данным изделием в случае отсутствия каких-либо деталей или при наличии признаков неисправности.
- ВНИМАНИЕ! Всегда пользуйтесь системой предохранительного крепления. Обязательно используйте систему ремней с 5-точечным креплением. Всегда используйте ответвление ремня вместе с поясным ремнем.
- ВНИМАНИЕ! Никогда не оставляйте ребенка без присмотра.
- Всегда включайте тормоз, когда коляска находится в неподвижном положении.
- ВНИМАНИЕ! Перед использованием убедитесь, что задействованы все фиксирующие приспособления.
- ВНИМАНИЕ! Во избежание травм при раскладывании и складывании коляски убедитесь, что ребенка в ней нет.
- ВНИМАНИЕ! Не разрешайте ребенку играть с изделием.
- Не вставляйте пальцы в механизмы.
- Будьте осторожны, чтобы не травмировать ребенка при регулировке механизмов (ручки, спинки).
- Подвешивание тяжелых предметов на ручку или на рукоятки может сделать коляску неустойчивой. Соблюдайте инструкции производителя в отношении максимальных перевозимых грузов.
- Передний бампер не предназначен для выдерживания веса ребенка. Он не предназначен для того, чтобы удерживать ребенка в кресле, и не заменяет собой поясного ремня.
- Не нагружайте корзины весом свыше 5 кг.
- Не вставляйте в держатель стаканчика вес, превышающий вес, указанный непосредственно на держателе, никогда не наливайте в стаканчик горячие напитки. Не помещайте в карманы капюшона (при их наличии) вес, превышающий 0,2 кг.

- Не пользуйтесь изделием вблизи лестниц или ступенек, источников тепла, открытого пламени или опасных предметов, находящихся в пределах досягаемости ребенка.
- Используйте только запасные части, поставляемые или рекомендуемые производителем/дистрибьютором.
- **ВНИМАНИЕ!** Не используйте дождевик (при наличии) в помещении, регулярно проверяйте, не перегрелся ли ребенок; не оставляйте коляску вблизи источников тепла, а также держитесь подальше от зажженных сигарет. Дождевик нельзя использовать на коляске без капюшона или зонтика, который мог бы его держать. Используйте дождевик только под присмотром взрослого. Убедитесь, что дождевик не создает помех для движущихся частей шасси или коляски; всегда снимайте дождевик перед складыванием коляски.
- **ВНИМАНИЕ!** Данное изделие не предназначено для использования во время пробежек или катания на коньках.
- Всегда включайте тормоз, усаживая ребенка в коляску и вынимая его.
- **ВНИМАНИЕ!** Не следует класть в люльку матрац, не одобренный производителем.
- **ВНИМАНИЕ:** когда коляска открыта и во время закрепления защитная панель должна находиться исключительно в положении 1 (поднята), а когда коляска закрыта, защитная панель должна находиться в положении 2 (опущена).

КОМПОНЕНТЫ ИЗДЕЛИЯ

Проверьте содержание упаковки и в случае рекламации обратитесь в службу обслуживания.

- **COMPLETEO** комплект коляски «Si» состоит из следующих деталей: 2-х вертлюжных стопорящихся передних колес, 2-х задних колес, корзинки, складного верха, покрывала, дождевика, 2-х плечевых лямок и 1-го центрального ремня, идущего между ног, 2-х ремней крепления детского автомобильного кресла.
- Коляска Si CLASSICO состоит из: 2 передних плавающих колес с возможностью блокировки, 2 задних колес, корзинки, тента, 2 лямок для ремней, 1 анатомической вставки для разделения ног и 2 адаптерных ремней для крепления Car Seat.

ИНСТРУКЦИЯ ПО ЭКСПЛУАТАЦИИ

1. Чтобы разложить шасси, потяните вверх рычажки на рукоятках (рис. а). одновременно с этим поднимите шасси вверх и оно раскроется автоматически (рис. б). Чтобы убедиться в том, что коляска правильно разложилась, проверьте боковые крючки (рис. с).
2. Если лямки не застегнулись, нажмите на сиденье (рис. А), пока оно со щелчком не встанет на место. Затем нажмите ногой на PUSH (рис. б) и поднимите поручень на одно положение (раздел 5b).
3. **КОРЗИНА:** для установки корзины наденьте петли на задние скобы А и В и на переднюю скобу С.
4. **РЕГУЛИРОВКА РУКОЯТОК:** по высоте рукоятки устанавливаются в трех различных положениях. Чтобы установить их в желаемую позицию, нажмите

кнопку и одновременно потяните рукоятку вверх. Чтобы опустить рукоятки, действуйте наоборот (рис_ а).

ТОРМОЗ: для торможения коляски нажмите ногой на педаль тормоза, расположенную на задней колесной группе. Чтобы разблокировать тормоз, поднимите его (рис_ б). Используйте тормоз во время любой остановки.

5. **ВЕРТЛЮЖНЫЕ КОЛЕСА** Эти колеса постоянно прикреплены к коляске. Для того чтобы колеса могли вращаться вокруг вертикальной оси, нужно опустить рычаг (стрелка 1). Чтобы зафиксировать колеса, передвиньте рычаг в другом направлении (стрелка 2). Задние колеса не могут вращаться вокруг вертикальной оси. **ВНИМАНИЕ:** используемая защитная панель должна быть установлена на коляску. **ЗАЩИТНАЯ ПАНЕЛЬ:** уже установлена на коляску. Регулируется в двух положениях:
ПОЛОЖЕНИЕ 1: для использования
ПОЛОЖЕНИЕ 2: складывание.
 Для регулировки нажмите на боковую кнопку одновременно с обеих сторон (рис_ b).
6. **ТЕНТ:** чтобы установить тент, до щелчка вставьте крепления в соответствующие отверстия и пристегните тент к задней части спинки коляски (рис_ а).
 Тент может быть раскрыт в трех позициях (рис_ б). – для этого просто потяните его вперед или назад. Простым движением вы можете выдвинуть из тента сетку для защиты ребенка от солнца (рис_ с), и, при необходимости, убрать ее обратно внутрь тента.
7. **ПОКРЫВАЛО** Чтобы правильно установить покрывало (рис. А), нужно пристегнуть его на кнопки с внутренней стороны коляски (рис. 1), накрыть им сиденье, закрывая подножку, и застегнуть кнопки (рис. 2).
НАКИДКА ОТ ДОЖДЯ: для установки накидки от дождя наденьте ее на коляску (рис_ б), прикрепив её кнопками к краям тента (рис_ 1) и прикрепите эластичные завязки к раме в нижней части коляски (рис_ 2).
8. **5-ТОЧЕЧНЫЙ РЕМЕНЬ БЕЗОПАСНОСТИ** Для того чтобы застегнуть ремень безопасности, вставьте половинки поясного ремешка (с надетыми плечевыми лямками – стрелка а) в пряжку центрального ремешка до щелчка (стрелка б). Чтобы отстегнуть его, нажмите на кнопку, находящуюся в центре застежки (стрелка «С»), и потяните поясной ремень наружу (стрелка «d»).
9. Для затягивания поясного ремешка потяните его с обеих сторон в направлении, указанном стрелкой (рис. а). Если его надо ослабить – поступите наоборот. Поясной ремешок можно затянуть только до предохранительного стопора (рис. б).
10. В зависимости от роста ребенка ремень безопасности можно регулировать по высоте, фиксируя его в трех позициях. Когда ребенок подрастет, необходимо поместить ремень в более высокую позицию.
11. Для регулировки ремня безопасности по высоте, отстегните обе пряжки на обратной стороне спинки. Вытягивайте плечевые лямки на себя (стрелка а), пока пряжки не освободятся, после чего вставьте их в отверстия спинки (стрелка б) Выньте

плечевые лямки из обивки (стрелка с) и проденьте их в подходящие по высоте пражки (стрелка d), затем заново закрепите пражки на обратной стороне спинки (стрелка e). Пражки надежно застегиваются со щелчком (рис f).

- 12- РЕГУЛИРОВКА ПОЛОЖЕНИЯ ПОДНОЖКИ: Подножка может быть установлена в 2 положениях. Чтобы опустить подножку, потяните два боковых рычага книзу и одновременно опустите подножку. Чтобы поднять подножку, потяните ее вверх, пока не услышите щелчок.
РЕГУЛИРОВКА ПОЛОЖЕНИЯ СПИНКИ: Спинка может быть установлена в 3 положениях. Чтобы опустить спинку, приподнимите боковой рычаг одновременно с двух сторон и опустите спинку, а затем заблокируйте в желаемом положении. Чтобы поднять спинку, потяните ее по направлению вверх.
- 13- СКЛАДЫВАНИЕ: перед закрыванием коляски желательно сначала опустить защитную панель в вторую позицию (складывание). Коляску можно сложить одной рукой. Для этого достаточно потянуть вверх до щелчка за одну ручку, потом за другую.
- 14- После этого возьмитесь за центральный рычаг и потяните его вверх, чтобы коляска сложилась (рис. а). Убедитесь в том, что шасси коляски правильно сложилось и крючок защелкнулся. В сложенном состоянии коляска должна стоять (рис. b).
- 15- ТРАНСПОРТИРОВКА: коляску можно удобно перевозить (зафиксировав передние колеса), держа за центральную ручку (рис. а). Кроме того, ее можно носить и за боковую ручку (рис. b).
- 16- СНЯТИЕ ЧЕХЛА: чтобы снять с коляски чехол: Отстегните две застёжки, расположенные на обратной стороне спинки коляски (рис. а). Отстегните две застёжки, расположенные на сидении (рис. b). Продеть снизу застёжку чехла для ножек (рис. c). Отстегнуть застёжки бокового чехла (рис. d).
- 17- Снять чехол с подставки (рис. e). Чтобы снять ремень безопасности, отвинтите (с обеих сторон) оба винта при помощи отвертки и плоскогубцев удерживающих гайку (рис. f). Потяните чехол вверх (рис. g).

КРЕПЛЕНИЕ ДЕТСКИХ АВТОМОБИЛЬНЫХ КРЕСЕЛ PRIMO VIAGGIO SL

Сначала необходимо поставить коляску на тормоз. Нельзя устанавливать детское кресло на коляску вместе с ребенком. Автомобильное кресло надо устанавливать так, чтобы ребенок всегда был бы лицом к матери. Если это необходимо, снимите складной верх коляски. Ведь он уже установлен на автомобильном детском кресле. Поставьте спинку коляски во второе среднее положение (раздел 12). Переставьте ручку автомобильного детского кресла в положение для переноски, для того чтобы можно было легко закрепить ремни.

- 18- Нажмите на кнопку под подлокотником и освободите поручень, после чего одновременно вытяните его с обеих сторон (рис. а).
ВНИМАНИЕ: удлиняйте защитную панель, только если вы хотите присоединить Car Seat.

Наклонитесь и устройте поудобнее автомобильное детское кресло на сиденье коляски (рис. b).

- 19- Наденьте ремень петель на кнопку на коляске (стрелка 1), и проведите ремень за ручкой автомобильного креслица (стрелка 2). Застегните свободную петлю ремня на кнопку в нижней части коляски (стрелка 3), и туго затяните ремень, чтобы кресло было надежно прикреплено к коляске (стрелка 4). Повторите эти операции на другой стороне коляски (рис. c). Правильно установленное на коляске детское кресло (рис. d). Снятие детского автомобильного кресла с коляски: ослабьте ремни; отстегните петлю ремня с кнопки в нижней части коляски; вытяните ремень из ручки кресла; отстегните вторую петлю от кнопки на коляске.

СЕРИЙНЫЕ НОМЕРА

- 20- Все сведения о коляске «Si» находятся на обратной стороне спинки: наименование изделия, дата изготовления и серийный номер. Эти данные необходимо указывать в любых претензиях.

АКСЕССУАРЫ (продаются отдельно)

- 21- СЕТКА ОТ КОМАРОВ: Пристегивается на кнопки к складному верху (рис. а).
СУМКА: Сумка с матрасиком для пеленания ребенка и смены подгузников. Крепится к коляске (рис. b).
ДЕРЖАТЕЛЬ СТАКАНЧИКА: может быть прикреплен к грибовидной кнопке на раме коляски (рис. c).
- 22- ДОРОЖНАЯ СУМКА Практичная спортивная сумка, в которой можно перевозить коляску в самолете (рис. а).
ЗОНТИК Практичный зонтик для комплекта (рис. b).
МЯГКИЙ ВКЛАДЫШ-ПОДУШКА для детских стульчиков и колясок Peg Perego. Чехол с «зимней» стороны изготовлен из уютного плотного простеганного трикотажа, а с «летней» – из 100% хлопка (рис. c).

ЧИСТКА И УХОД

УХОД ЗА ИЗДЕЛИЕМ: защитите изделие от атмосферных осадков - снега или дождя. Постоянная и продолжительная подверженность солнечным лучам может вызвать цветовые изменения многих материалов. Храните это изделие в сухом месте.

ЧИСТКА ШАССИ: периодически очищайте пластмассовые детали влажной тряпкой, без использования растворителей и сходных веществ. Держите металлические части изделия сухими, чтобы предотвратить образование ржавчины. Поддерживайте чистоту всех движущихся деталей (регулирующие и соединительные детали, колеса и т.д.), удаляя пыль и песок. При необходимости, смажьте их легким маслом.

ЧИСТКА ДОЖДЕВИКА: Промывайте его губкой и мыльной водой, не пользуйтесь моющими средствами.

ЧИСТКА ТКАНЫХ ЧАСТЕЙ: чистите щеткой тканые части, чтобы удалить пыль. Стирайте вручную при макс. температуре 30°, не выкручивать; не

отбеливать хлором; не гладить; не чистить в химчистке; не обрабатывать растворителями и не сушить при помощи барабанных сушильных машин.



PEG-PEREGO S.p.A.



Peg-Perego S.p.A. сертифицирована по ISO 9001. Сертификация гарантирует заказчикам и потребителям, что компания работает, соблюдая принципы

гласности и доверия. Компания Peg-Perego имеет право вносить в любой момент изменения в модели, описанные в настоящем издании, по причинам технического или коммерческого характера. Peg-Perego находится к услугам своих клиентов для полного удовлетворения всех их требований. Поэтому, для нас очень важно знать мнение наших клиентов. Поэтому, мы будем вам признательны, если после использования нашего изделия вы заполните АНКЕТУ ОБ УДОВЛЕТВОРЕННОСТИ ПОТРЕБИТЕЛЯ, которую можно найти на нашем сайте в Интернете, высказывая свои замечания или рекомендации. www.pegperego.com

СЛУЖБА ОБСЛУЖИВАНИЯ PEG-PEREGO

В случае утери или порчи аксессуаров, применяйте только фирменные запасные части производства компании Peg Perégo. Для выполнения ремонта, замены запасных частей и получения информации об устройстве обращайтесь в службу послепродажного обслуживания Peg Perégo, сообщив, при его наличии, серийный номер продукта:

Срок службы: 3 года

Гарантийный срок: 12 месяцев

тел.: 0039/039/60.88.213

факс 0039/039/33.09.992

e-mail assistenza@pegperego.it

сайт в интернете: www.pegperego.com

Изготовитель: PEG PEREGO S.P.A.

(Пег Перего С.П.А.); Адрес: Via de Gasperi 50 - 20862

ARCORE (МБ), Italy (Виа де Гаспери 50,

20862 Аркоре (МБ), Италия).

Страна производства: Италия



Соответствует требованиям
технического регламента ТР ТС
007/2011

TR_Türkçe

Bir Peg-Pérego ürününü tercih ettiğiniz için teşekkür ederiz.



UYARILAR

- **ÖNEMLİ: bu talimatları dikkatli bir şekilde okuyunuz ve gelecekte kullanmak için saklayınız. Bebeğin güvenliği, eğer bu talimatlara riayet edilmez ise, tehlikeye atılabilir.**
- Bu ürün, oturma yerinde 1 bebeğin taşınması için tasarlanmıştır.
- Bu ürünü, üretici firma tarafından öngörülenden daha fazla sayıda bebeğin oturması için kullanmayınız.
- Bu ürün, doğumdan itibaren oturma yerinde 15 kg. ağırlığa kadar olan bebekler için geçerlidir.
- Bebekler için, koltuk arkalığını tamamen geriye yatırmanızı öneririz.
- **DİKKAT** Kullanmadan önce, koltuğun veya puset koltuğunun veya oto koltuğun bağlantı mekanizmalarının doğru şekilde takıldığından emin olunuz.
- **DİKKAT** Ürünün montaj ve hızlılık işlemleri, sadece yetişkinler tarafından gerçekleştirilmelidir.
- Bu ürünü, eğer eksik veya kırık parçalar mevcut ise, kullanmayınız.
- **DİKKAT** Daima sınırlama sistemini kullanınız. Daima beş noktalı emniyet kemeri kullanınız. Bel kemerini daima bacak arası kemerine takınız.
- **DİKKAT** bebeğinizi asla tek başına bırakmayınız.
- Durdurulduğu zaman, freni daima kilitleyiniz.
- **DİKKAT** Kullanmadan önce, tüm bağlantı mekanizmalarının doğru şekilde takıldığından emin olunuz.
- **DİKKAT** Açma ve kapatma işlemlerinde, bebeğin yaralanmasını önlemek için emniyet mesafesinde olduğundan emin olunuz.
- **DİKKAT** Bebeğin bu ürün ile oynamasına izin vermeyiniz.
- Mekanizmaların içine parmaklarınızı sokmaktan kaçınınız.
- Mekanizmaların (bağlantı çubuğu, arkalık) ayarlamaları işlemleri gerçekleştirildiği zaman, bebeğin mevcudiyetine dikkat ediniz.
- Bağlantı çubuğuna veya kollara asılan her yük, ürünün dengesini bozabilir; kullanılabilir azami yüklerle ilişkin üretici firmanın talimatlarını takip ediniz.
- Ön bariyer, bebeğin ağırlığı taşımak üzere tasarlanmamıştır; ön bariyer, bebeği oturma yerinde tutmak üzere dizayn edilmemiştir ve emniyet kemerinin yerini geçmez.
- Sepete 5 kg'dan fazla ağırlığa sahip yükler koymayınız. Bardaklıklara aynı bardaklıkta belirtilenden fazla ağırlıklar ve asla sıcak içecekler koymayınız. Çantaların içine 0.2 Kg'dan daha ağır olan tenteleri (eğer mevcut ise) koymayınız.
- Ürünü basamakların veya merdivenlerin yakınında kullanmayınız; ısı kaynaklarının, serbest alevlerin veya bebeğin ulaşabileceği tehlikeli nesnelere yakında kullanmayınız.
- Sadece üretici/distribütör tarafından önerilen veya tedarik edilen yedek parçalar kullanılmalıdır.
- **DİKKAT** Şemsiyeyi (eğer mevcut ise) kapalı ortamlarda kullanmayınız ve bebeğin terlemediğini daima kontrol ediniz; ısı kaynaklarının yanına asla koymayınız ve sigaralara dikkat ediniz. Yağmur tentesi bebek arabasına tenteyi tutabilen güneşlik ya da örtü takılmadan kullanılmamalıdır. Yağmur tentesini sadece

yetişkin gözetiminde kullanın. Şemsiyenin bebek arabasının veya pusetin hareket halindeki hiçbir mekanizması ile engellenmediğinden emin olunuz; bebek arabasını veya pusetinizi kapatmadan önce, şemsiyeyi daima çıkartınız.

- **DIKKAT** Bu ürün, jogging veya patenlerle kaymak için uygun değildir.
- Bebeği bindirme ve indirme işlemleri sırasında freni daima kilitleyiniz.
- **DIKKAT** Üretici tarafından onaylanmamış bir minder kullanmayın.
- **UYARI** Bebek arabası açık olduğunda ve kullanıldığı sırada ön bar daima 1 konumunda (yüksektilmiş) olmalıdır. Yalnızca bebek arabası katlandığında 2 konumunda (indirilmiş) olmalıdır.

ÜRÜNÜN PARÇALARI

Ambalaj muhteviyatını kontrol ediniz ve herhangi bir şikayet durumunda Bakım Hizmet merkezine müracaat ediniz.

- SI COMPLETO modeli aşağıdaki parçalardan oluşmaktadır: Dönebilen ve kilitlenebilir iki adet ön tekerlek, 2 adet arka tekerlek, sepet, tente, ayak örtüsü, yağmurluk, 5 noktali emniyet kemeri.
- SI CLASSICO modeli aşağıdaki parçalardan oluşmaktadır: Dönebilen ve kilitlenebilir iki adet ön tekerlek, 2 adet arka tekerlek, sepet, tente, 5 noktali emniyet kemeri.

ÖNEMLİ ! Ürün kurulumunu yaparken ambalaj muhteviyatını kontrol edin. Ürünün parçalarının tam olduğundan emin olmadan ürün orijinal kolisini atmayın. **Eksik bir parça var ise kolinin üstünde bulunan kod numaraları ile ürünü kullanmaya başlamadan önce bakım servis merkezine müracaat edin.**

KULLANIM KILAVUZU

- 1- **Sepetin Takılması:** Sepetin uçlarında bulunan ilkleri tekerleklerin yanlarında bulunan kancalara geçirerek takın (Şekil 3A). Bu işlemi oklar içinde A ve B harfleriyle gösterildiği şekilde, önce iki tarafında iki delik bulunan arka kancaları takarak, daha sonrada ok içinde C harfi ile gösterildiği şekilde ön kancaları takarak yapın.
- 2- **Kayışlar düzgün badlanamıyorsa, yerine oturana kadar koltudun üzerinde bastırın** (şek. a).
Bunu yaptıktan sonra ayadığınızla PUSH (şek. b) ve ön tutunma yerini bir konumuna kaldıyrın (bölüm 5b).
- 3- **SEPET:** Sepeti monte etmek için, kılavuz delikleri arka A ve B kancalarına ve ön C kancasına geçiriniz.
- 4- **KOLLARIN AYARLANMASI:** Kollar 3 farklı seviyede ayarlanabilmektedir. İstenen pozisyonda ayarlamak için düğmeye basınız ve aynı zamanda kolu yukarıya doğru kaldırınız. Aşağı indirmek için bu işlemin tersini yapınız (şekil_a).
Arka Tekerlek Frenleri: Arka tekerlekleri fren konumuna getirmek için tekerleklerin fren mandallarını Şekil 4B'de gösterilen yönde aşağıya doğru indirin. Frenleri açmak için bu işlemin tersini yapın. **DIKKAT!** Araba sabit durumdayken tekerlekler mutlaka kilitli konumda olmalıdır.
- 5- **360° Döner Ön Tekerlekler:** Ön tekerlekleri döner hale getirmek için Şekil 5A'da gösterilen sabitleme

mandalını 1 numaralı ok yönünde aşağı indirin. Ön tekerlekleri sabitlemek için ise sabitleme mandalı 2 numaralı ok yönünde yukarıya doğru kaldırın ve tekerlekleri "klik" sesi gelene kadar bir tur çevirin.

Ön Emniyet Barı: Ön emniyet barı her iki yan tarafında bulunan yuvarlak düğmelere bastırılarak 2 farklı konuma ayarlanabilir (Şekil 5B). Konum 1: Arabanın kullanımı esnasında bar 1 numaralı konumda olmalıdır. Konum 2: Bar 2 numaralı konuma sadece araba katlanırken getirilmelidir. Ön emniyet barını çıkartmak için barın iki yanında, alt kısımda bulunan dillere bastırıp barı kendinize doğru çekerek ister tek taraftan ister iki taraftan çıkartabilirsiniz. **DIKKAT!** Arabayı kullanırken ön emniyet barı daima takılı olmalıdır.

- 6- **Tente:** Tenteyi takmak için bağlantı kancalarını "klik" sesi duyacak şekilde yerlerine takın ve tentenin arka uç kısmındaki çıkıtları arabanın sırt dayanağı arkasındaki yuvarlarına takarak sabitleyin (Şekil 6A). Tente, nazikçe öne veya arkaya çekilerek 3 farklı pozisyona ayarlanabilir (Şekil 6B). Bebeğinizi güneşten korumak için tente ucundaki gölgeligi dışarıya doğru çekerek açın (Şekil 6C).
- 7- **Ayak Örtüsü:** Ayak örtüsü üzerinde oklar ile gösterilen sabitleme düğmelerini oturma ünitesinin üst ve alt yanlarındaki çıkıtlara takın (Şekil 7A).
Yağmurluk: Yağmurluğu arabanın üzerine geçirin ve Şekil 7B – 1 ve 2 numaralı resimlerde görülen çıkıtlar ile araba üzerine sabitleyin.
- 8- **5-NOKTALI EMNİYET KEMERİ:** takmak için, bel kayışının her iki tokasını da (omuz kayışı takılı haldeyken, ok_a) yerine oturana kadar bacakları ayıran kayışa takın (ok_b). Çıkarmak için bağlantının ortasındaki düğmeye basın (c oku) ve bel kemerini dışa doğru çekin (d oku).
- 9- **Bel kayışını sıkılamak için, ok yönünde her iki taraftan çekin** (Şek.a). Gevşetmek tam tersini yapın. Bel kayışı emniyet kilitine kadar sıkılabilir (Şekil_b).
- 10- **Güvenlik kemerlerini bebeğin boyuna göre 3 yükseklik seviyesinde ayarlamak mümkündür.** Bebek büyüdüğünde daha yüksek pozisyona geçmek gerekmektedir.
- 11- **Emniyet kemerinin yüksekliğini ayarlamak için, koltuk arkasının sırtındaki her iki tokayı da serbest bırakın.** Omuz kayışlarını tokalar serbest kalana kadar kendinize doğru çekin (ok a) ve koltuk arkalığı halkalarına takın (ok b). Omuz kayışlarını bezden çıkarın (ok c) ve en uygun tokaya sabitleyin (ok d), ardından iki tokayı tekrar arkalığa takın (ok e). Tık sesi duyulduğundan tokalar güvenli bir şekilde takılmıştır (şek f).
- 12- **Ayak Dayanağının Ayarlanması:** Ayak dayanağı 2 pozisyona ayarlanabilir. Dayanağı aşağı indirmek için, dayanağı iki yanındaki mandalları kendinize doğru çekin ve dayanağı aşağı doğru itin (Şekil 12 A). Dayanağı kaldırmak için "klik" sesi duyana kadar yukarıya doğru kaldırın.
Sırt Dayanağının Ayarlanması: Sırt dayanağı 3 pozisyona ayarlanabilir (Şekil 12B). Sırt dayanağını yatırmak için her iki yanda arabanın arka tekerleklerle giden borusu üzerindeki mandalı Şekil 12 B küçük resimde görülen mandalı ok ile gösterilen yönde yukarı kaldırın. Bu işlem sırasında dayanağı "klik" sesi duyana kadar bastırarak arkaya doğru itin. Dayanağı bir kademe daha yatırmak için aynı işlemi tekrarlayın. Sırt dayanağını kaldırmak için istediğiniz konuma gelip "klik" sesi çıkartana kadar yukarıya doğru itin.

13/14•Arabanın Kapatılması: Önce emniyet barını aşağı konuma (konum 2) getirin (Şekil 13A). Ön tekerlekleri sabitleyin. Arabayı tek elinizle katlayabilirsiniz. İtme sapının altındaki katlama mandalının önce birini daha sonra diğerini yukarıya doğru çekin (Şekil 13B). Şekil 14A'da 3 numara ile gösterilen merkezi katlama kolunu tutun ve araba katlanana kadar kendinize doğru çekin (Şekil 14A ok 4). Şekil 14B'de gösterilen katlama kilidinin yerine tam oturduğundan emin olun. Katlandığında araba desteksiz duracaktır (Şekil 14B).

15• Taşıma: Katlanmış bebek arabası merkezi katlama kolundan tutularak, ön tekerlekler üzerinde çekilerek (Şekil 15A) veya taşıma sapından tutularak yatay olarak taşınabilir (Şekil 15B).

16/17•Kılıfın Çıkartılması: Sirt dayanağının arka kısmında bulunan iki tokayı çıkartın (Şekil 16A). Oturma yerindeki, kılıfı arabanın iskeletine sabitleyen çıkışları açın (Şekil 16B). Bacak arası kemerinin tokasını arabanın iskeletinden çıkartıp ayırın (Şekil 16C). Kılıfın yan tarafındaki düğmeleri iliklerinden çıkartın (Şekil 16D). Kılıfın ayak dayanağı kısmını çıkartın (Şekil 17E). Kılıf üretim sırasında iskelete vida ile sabitlenmiştir. Tornavida ile her iki taraftaki vida ve sonumu sökerek çıkartın (Şekil 17F). Kılıfı yukarıya doğru çekerek iskeletten ayırın (Şekil 17G).

PRIMO VIAGGIO SL BEBEK ARABASI KOLTUKLARININ TAKILMASI

18/19•Taşıma Koltuğunun Arabaya Takılması: ÖNEMLİ! Koltuğun arabaya takma işlemi sırasında bebeğiniz asla arabada oturtulmamalıdır. Önce tüm tekerlekleri kilitleyerek sabitleyin. Koltuk her zaman anneye bakacak şekilde yerleştirilmelidir. Taşıma koltuğunun kendi tentesi olduğundan, isterseniz arabanın tentesini çıkartabilirsiniz. Sirt dayanağını 2. orta konuma getirin. Ön barın alt kısmında bulunan siyah düğmeye basın ve aynı anda ön barı kendinize doğru çekerek uzatın (Şekil 18A). Koltuğu Şekil 18B'de gösterildiği gibi anneye bakar yönde yerleştirin. DİKKAT! Emniyet barı sadece taşıma koltuğu araba üzerine takılı iken yukarıda belirtilen uzatılmış konuma getirilmelidir. Taşıma koltuğunu arabaya sabitlemek için kayışın iki ucunu Şekil 19C'de 1 numaralı ok ile gösterilen, kol dayanağının altında bulunan aparata takın. Kayışı 2 numaralı ok ile gösterildiği gibi koltuk sapı ile koltuk arasından geçirin. Kayışın ucunu 3 numaralı ok ile gösterilen kol dayanağı altındaki aparata takın ve 4 numaralı ok ile gösterildiği gibi kayışı çekerek sıkın. Aynı işlemi diğer tarafta da yapın. Şekil 19D araba üzerine doğru olarak yerleştirilmiş taşıma koltuğunu göstermektedir.

Taşıma Koltuğunun Arabadan Ayrılması: Kayışları gevşetin. Kayışı iskeletin alt kısmına sabitlediğiniz aparatlardan kurtarın ve koltuğu arabadan çıkartarak ayırın.

SERİ NUMARALARI

20• Satın aldığınız Peg Perego bebek arabasının ürün adı, üretim tarihi ve seri numarası gibi bilgiler araba koltuğunun arka tarafında Şekil 20'de ok ile gösterilen bölümde bulabilirsiniz.

AKSESUARLAR

Aksesuarlar opsiyoneldir; istenirse ilave ücret ödeyerek tedarik edilebilir.

21• Sineklik: Tenteye kolaylıkla takılır (Şekil 21A).

Çanta: Pratik çanta (Şekil 21B).

BARDAK TUTUCU: bebek arabasının çerçevesindeki mantar düğmeye takılabilir (Şekil 21C).

22• Seyahat çantası: Taşıma amaçlı kalın kumaştan yapılmıştır (Şekil 22A).

Şemsiye: Pratik şemsiye (Şekil 22B).

Peg Perego çocuk yüksek sandalyeleri ve pusetleri için içi pamukla doldurulmuş minder. Kışlık rafineri jersey makine örme yünden ve yazlık tarafı % 100 pamuktan imal edilmiştir (Şekil_22C).

BAKIM VE ONARIM

Bebek arabasının bakım ve onarımı için aşağıdaki talimat ve önerileri uygulayın.

- Arabanızın bakımını düzenli olarak yapın.
- Kilit mekanizmaları, tekerlek kilitleri, emniyet kemeri, bağlantı noktaları ve adaptörlerini muntazam aralıklarla kontrol ediniz ve sağlam, çalışır durumda olduklarından emin olun.
- Frenler, tekerlekler ve tekerlek jantları zamanla aşınıp yıpranabilir. Böyle durumlarda zarar gören parçalar yenilenmelidir.
- Toz ve pislik birikimleri özellikle arabanın hareketli noktalarında sıkışmalara ve parçaların zor hareket etmesini neden olabilir. Bu nedenle belli aralıklarla biriken toz ve pislikler temizlenmeli ve daha sonra bu noktalar silikonlu yağla yağlanmalıdır. Temizlenmeden yapılan yağlama daha fazla toz ve pislik toplayarak problemi daha çok büyütür. Temizlenmiş ve muntazam olarak yağlanmış parçalar arabanın daha rahat açılıp kapanmasını ve daha uzun ömürlü olmasını sağlar.
- Arabanın plastik ve metal parçaları yumuşak bir deterjan ve ılık su ile ıslatılmış bir süngerle silinmeli ve kuru bir bezle iyice kurulmalıdır.
- Arabanın kumaş kısımları yıkanmaz. Bu nedenle belli aralıklarla renk açmayan bir deterjan ve ılık su ile nemlendirilmiş bir bezle bastırılmadan silinerek temizliği korunmalıdır.
- Araba temizlendikten sonra kurulmadan veya yağmurda ıslanmış ise yine iyice kurulmadan katlanıp kaldırıldığında metal kısımlarda paslanma oluşur. Bu nedenle herhangi bir sebepten ıslanmış olan araba muhakkak iyice kurutularak katlanmalıdır.
- Arabanın temizliği için asla kimyasal bileşenli, aşındırıcı temizleyiciler, amonyak ya da çamaşır suyu kullanılmamalıdır.
- Güneş ışığı solmaya neden olacağından, kullanılmadığı zamanlarda katlanarak kapanmış dahi olsa araba balkon, pencere yakını gibi güneşe maruz kalacağı yerlerde saklanmamalıdır.
- Arabayı ikinci çocuğunuz için kullanacaksanız veya arabanın ilk kullanımından 18 ay sonra, arabanın kontrol ve bakımının yapılması gerekir.
- Arabanın tamir ve bakımı sadece yetkili servisi tarafından yapılmalıdır. Bu servis dışında yapılan tamir

ve parça değişimi arabanın garanti kapsamından çıkmasına neden olur.



PEG-PÉREGO S.p.A.



Peg-Pérego S.p.A. ISO 9001 sertifikasına sahiptir. Söz konusu sertifikalandırma, kullanıcılara şirketin şeffaf ve güvenilir çalışmalarını konusunda garanti sunmaktadır. Peg

Perego, bu belgede belirtilen ürün özellikleri üzerinde, teknik ve ticari gereksinimlere istinaden, arzuladığı zaman değişiklik yapabilme hakkını saklı tutar. Peg Perego, gereksinimlere en iyi şekilde cevap verebilmek için tüm müşterilerinin emrine amadedir. Bu nedenle de müşterilerimizin fikir ve görüşlerini almak bizler için gayet önemlidir. Ürünümüzü kullandıktan sonra, www.pegperego.com internet sitemizde bulabileceğiniz "Müşteri Memnuniyet Formunu" doldurmak suretiyle muhtemel görüş ve önerilerinizi bizlere bildirebilirsiniz. Sizlere müteşekkirloluruz.

TEKNİK / BAKIM SERVİS HİZMETİ

Modelin parçalarının kazara kaybedilmesi veya zarar görmesi halinde, sadece orijinal Peg Pérego yedek parçalarını kullanın. Olası tamir ve değiştirme işlemleri, ürün hakkında bilgi, orijinal yedek parça ve aksesuar satışı için yukarıda belirtilen servis istasyonu ile temasa geçin ve mevcutsa ürünün seri numarasını belirtin.

Kullanım ömrü 5 yıldır.

İmalatçı Firma: PEG-PEREGO S.P.A.

VIA DE GASPERI, 50, 20043 - ARCORE, ITALY

TEL : 39-60881 FAX : 39-615869

E-mail : assistenza@pegperego.it

İthalatçı Firma: ATAK DIŞ TİCARET A.Ş.

BÜYÜKDERE CAD. MAYA BİNASI NO: 102 KAT: 20

ESENTEPE – İSTANBUL / TEL : 0 212 211 7400 - FAX : 0 212 288 0091

Servis İstasyonu: ATAK DIŞ TİCARET A.Ş.

DEREBOYU CAD. AYTAÇ MAH. NO: 44/1

HALKALI – İSTANBUL / TEL : 0 212 696 9542 - AX : 0 212 698 6465

HR/SRB/MNE/BiH Hrvatski

Hvala Vam što ste odabrali proizvod Peg-Pérego.

! NAPOMENA

VAŽNO: pažljivo pročitajte ve upute i čuvajte ih radi buduće uporabe. U slučaju nepridržavanja ovih uputa postoji rizik povećanja opasnosti za vaše dijete.

- Ovaj je proizvod namijenjen za prijevoz 1 djeteta.
- Ne koristite ovaj proizvod za prijevoz više osoba no što je predvidio proizvođač.
- Ovaj je proizvod usklađen za djecu do 15 kg težine.
- Za novorođenče preporučuje se postavljanje naslona u najniži položaj.
- **PAŽNJA** Prije uporabe uvjerite se da su sklopovi za pričvršćivanje sjedalice ili podloge za sjedenje kolica ili auto-sjedalice ispravno povezani.
- **PAŽNJA** Postupak montaže i pripreme proizvoda mora vršiti odrasla osoba.
- Ne koristite ovaj proizvod ako je oštećen ili nedostaju pojedini dijelovi.
- **PAŽNJA** Uvijek koristite proizvod sa sustavom za pričvršćenje; Uvijek koristite sigurnosni pojas s pričvršćivanjem u pet točaka. Zakopčajte pojas preko trbuha na pojas za odvajanje nogu.
- **PAŽNJA** nikada ne ostavljajte dijete bez nadzora.
- Kad stojite na mjestu, uvijek aktivirajte kočnicu.
- **PAŽNJA** Prije uporabe uvjerite se da su sklopovi za pričvršćivanje ispravno povezani.
- **PAŽNJA** Pri postupcima otvaranja i zatvaranja uvjerite se da se dijete nalazi na sigurnoj udaljenosti da biste izbjegli moguću ozljedu.
- **PAŽNJA** Ne dozvolite djetetu da se igra s ovim proizvodom.
- Izbjegavajte uvlačenje prstiju unutar mehanizama.
- Pri postupcima podešavanja pripazite na blizinu djeteta (ručka, naslon).
- Svaki teret koji vješate na ručku može uzrokovati nestabilnost proizvoda; slijedite upute proizvođača o maksimalnom dozvoljenom teretu.
- Podloga nije namijenjena da samostalno izdrži težinu djeteta; podloga nije namijenjena za pridržavanje djeteta dok sjedi i ne zamjenjuje sigurnosni pojas.
- U košaru ne stavlajte teret teži od 5 kg. U držać za napitke ne stavlajte teret teži od navedenih vrijednosti na držaču kao ni tople napitke. U džepove krova (ako postoje) ne stavlajte teret teži od 0,2 kg.
- Ne koristite proizvod u blizini stepeništa ili stepenica; ne koristite u blizini izvora topline, otvorenog plamena ili opasnih predmeta u doseg djeteta.
- Isključivo koristite originalne ili preporučene rezervne dijelove .
- **PAŽNJA** Ne koristite zaštitu od kiše (ako postoji) u zatvorenom prostoru i provjeravajte da se dijete ne pregrije; nikada ne ostavljajte blizu izvora topline i pripazite na cigarete. Zaštitu od kiše ne možete koristiti na kolica bez kupole ili zašтите od sunca, jer se preko njih povezuje u jedinstvenu cjelinu. Zaštitu od kiše koristite isključivo pod nadzorom odrasle osobe.

Uvjerite se da zaštita od kiše ne ometa kretanje bilo kojeg pokretnog dijela kolica; prije zatvaranja kolica uvijek uklonite zaštitu od kiše.

- **PAŽNJA** Ovaj proizvod nije namijenjen za jogging ili rolanje.
- Prije postupka stavljanja ili vađenja djeteta iz kolica aktivirajte kočnicu.
- **PAŽNJA** Ne dodajte nikakav madrac kojeg nije odobrio proizvođač.
- **PAŽNJA:** s otvorenim kolicima koristite prednju zaštitu samo u položaju 1 (podignuta), dok položaj 2 (spuštena) koristite kod zatvorenih kolica.

DIJELOVI PROIZVODA

Provjerite sadržaj koji se nalazi u kutiji i u slučaju reklamacije obratite se Službi za podršku.

- Kolica Si COMPLETEO sastoji se od: 2 prednja zakretna ili fiksna kotača, 2 zadnja kotača, košare, kupole, navlake za noge, zaštite od kiše, 2 zašтите za rame za pojaseve, 1 odvajajuća za noge, 2 odgovarajuća pojasa za priključak Car Seat.
- Kolica Si CLASSICO sastoji se od: 2 prednja zakretna ili fiksna kotača, 2 zadnja kotača, košare, kupole, 2 zašтите za rame za pojaseve, 1 odvajajuća za noge, 2 odgovarajuća pojasa za priključak Car Seat.

UPUTE ZA UPORABU

1. Za otvaranje kolica povucite prema gore dvije poluge na ručki (sl.a); istodobno podignite kolica, koja će se automatski otvoriti (sl.b). Za provjeru ispravnog otvaranja kolica, provjerite dvije bočne kuke (sl.c).
2. Ako kuke nisu dobro zakačene, pritisnite podlogu za sjedenje (sl_a) dok se ne čuje glasni klik, na kraju nogom pritisnite prema dolje na PUSH (sl_b) i podignite prednju zaštitu u željeni položaj (poglavlje 5b).
3. KOŠARA: za montažu košare ubacite očiće na zadnje kuke A i B i na prednju kuku C.
4. PODEŠAVANJE RUČKI: ručke možete podesiti u 3 različite visine. Za postavljanje u željeni položaj, pritisnite gumb i istodobno povucite ručku prema gore. Za spuštanje postupite u obrnutom smjeru (sl_a).

KOČNICA: za kočenje kolica nogom spustite polugu kočnice koja se nalazi na sklopu zadnjih kotača. Za otpuštanje poluge postupite u obrnutom smjeru (sl_b). Tijekom stajanja uvijek aktivirajte kočnicu.

5. ZAKRETNI KOTAČI: kotači su već montirani na kolica. Za dopuštanje zakretnih kotača potrebno je spustiti polugu (strelica 1). Za blokadu kotača polugu pomaknite u suprotnom smjeru (strelica 2). Zadnji kotači se ne zakreću.
- PAŽNJA: prednju zaštitu koristite samo ako je montirana na kolica.**
- PREDNJA ZAŠTITA: već je montirana na kolica. Može se postaviti u 2 položaja: POLOŽAJ 1: korištenje POLOŽAJ 2: kolica zatvorena. Za podešavanje pritisnite oba bočna gumba (sl_b).
6. KUPOLA: za postavljanje kupole ubacite priključke u odgovarajuća sjedišta dok se ne čuje glasni klik i zakopčajte kupolu iza naslona kolica (sl_a). Kupolu je moguće postaviti u 3 položaja (sl_b) povlačeći ga prema van ili gurajući ga unutra.

Iz kupole možete izvuci mrežicu za zaštitu djeteta od sunca (sl_c) i jednostavno je vratiti u kupolu kad nije uvijek potrebna.

7. NAVLAKA ZA NOGE: za postavljanje navlake za noge (sl_a) zakopčajte gumbe u unutarnjem dijelu kolica (sl_1), umetnite ga ispod elementa za sjedenje uključujući naslon za noge i na kraju zakopčajte gumbe (sl_2).
- ZAŠTITA OD KIŠE: za montažu zaštite od kiše na kolica (sl_b) zakopčajte je na bokovima kupole (sl_1) te zakopčajte elastične trake, uključujući okvir, u donjem dijelu kolica (sl_2).
8. SIGURNOSNI POJAS S 5 TOČKI PRIČVRŠĆENJA: za pričvršćenje ubacite dvije kopče pojasa oko struka (sa spojenim naramenicama) (strelica a) u pojas za odvajanje nogu dok se ne začuje glasni klik (strelica b). Za otpuštanje pritisnite gumb u središtu kopče (strelica c) i pojas oko struka povucite prema van (strelica d).
9. Za zatezanje pojasa oko struka povucite oba kraja u smjeru strelice (sl_a), a za otpuštanje postupite obrnuto. Pojas oko struka možete zategnuti do sigurnosnog položaja zaustavljanja (sl.b).
10. Sigurnosne pojaseve možete podesiti na 3 visine prema visini djeteta. Kad je dijete veće koristi se viši položaj pojaseva.
11. Za podešavanje visine sigurnosnih pojaseva otpustite dvije kopče iza naslona; Naramenice povucite prema sebi (strelica_a) do otpuštanja kopči i ubacite ih u očiće naslona (strelica_b). Izvucite naramenice iz torbe (strelica c), ubaciti ih u očiću koja najviše odgovara (strelica d) te zakačite kopče iza naslona (strelica e). Kopče su ispravno povezane kad se začuje glasni klik (sl_f).
12. PODEŠAVANJE OSOLONCA ZA NOGE Oslonac za noge je moguće podesiti u 2 položaja. Za spuštanje oslonca za noge povucite dvije bočne poluge prema dolje i spustite ga. Za dizanje oslonca za noge gurnite ga prema gore dok se ne začuje glasni klik.
- PODEŠAVANJE NASLONA Naslon je moguće podesiti u 3 položaja. Za spuštanje naslona istodobno podignite bočne poluge i spustite naslon blokirajući ga u željeni položaj. Za podizanje gurnite naslon prema gore.
13. ZATVARANJE: za zatvaranje kolica poželjno je najprije spustiti prednju zaštitu u položaju 1 (zatvaranje). Kolica možete zatvoriti jednom rukom: povucite prema gore prije jednu, pa drugu polugu, dok se ne začuje glasni klik.
14. Pridržite središnju ručku i povucite je prema gore do zatvaranja (sl_a). Ispravnost zatvaranja kolica provjerite na položaju sigurnosne kuke. Zatvorena kolica su samostojeća (sl_b).
15. TRANSPORT: Kolica se mogu jedno transportirati držeći je za ručku (dok se zadnji kotači ne mogu zakretati (sl_a). Moguće ju je transportirati držeći je za bočnu ručku (sl_b).
16. SKIDANJE OPREME: za skidanje opreme s kolica: otpustite dvije kopče iza naslona (sl_a), Otkopčajte dva gumba elementa za sjedenje (sl_b), iz donjeg dijela izvucite kopču odvajajuću nogu (sl_c), Otkopčajte gumbe iz bočne navlake (sl_d).
17. navlaku izvucite iz oslonca za noge (sl_e). Za skidanje sigurnosnog pojasa odvrnite (na oba kraja) vijke pomoću izvijača i klijesta za pridržavanje matica (sl_f). Vreću povucite prema gore (sl_g).

MONTAŽA PRIMO VIAGGIO SL

Potrebno je zakačiti kolica.

Auto sjedalicu (bez djeteta u njoj) zakačite na kolica.

Auto sjedalicu zakačite uvijek i samo u smjeru majke.

Iz praktičnih razloga poželjno je skinuti kupolu kolica, jer je ona prisutna na auto sjedalici.

Postaviti naslon u 2. središnjem položaju (poglavlje 12).

Ručku Car Seat postavite u položaj za transport, zbog jednostavnijeg povezivanja pojaseva.

- 18- Produljite prednju zaštitu pritiskom na gumb ispod naslona za ruke te je istodobno povucite na oba kraja prema van (sl. a).

PAŽNJA: prednju zaštitu produljite samo kada želite postaviti Car Seat.

Naslonite i zakačite auto sjedalicu na podlogu kolica (sl. b).

- 19- Zakačite očicu pojasa na gljivasti element kolica (strelica 1) te provucite pojas iza ručke auto sjedalice (strelica 2). Zakačite očicu pojasa na gljivasti element u donjem dijelu okvira kolica (strelica 3) te nategnite pojas do maksimalnog prljanjanja Car Seat na kolica (strelica 4). Isti postupak ponovite za drugu stranu kolica (sl.c).

Car seat je ispravno zakačen na kolica (sl. d)

Za otpuštanje auto sjedalice s kolica otpustite pojaseve; otpustite očicu pojasa s donjeg dijela okvira kolica; izvucite ga iz zadnjeg dijela ručke auto sjedalice; otpustite očicu pojasa iz gljivastog elementa kolica.

SERIJSKI BROJEVI

- 20- Kolica Si iza naslona ima navedene informacije o nazivu proizvoda, datumu proizvodnje i serijskom broju proizvoda. Ove su informacije neophodne u slučaju reklamacije.

OPREMA

- 21- ZAŠTITA OD KOMARACA: koja se montira na kupolu (sl_a).

TORBA: torba s madracom za presvlačenje djeteta, koju možete zakačiti na kolica (sl_b).

NOSAČ ZA BOČICE: može se zakačiti na gljivasti element na okviru proizvoda (sl_c).

- 22- PUTNA TORBA: Praktična torba za avionski prijevoz kolica (sl_a).

SUNCOBRAN: praktičan usklađen suncobran (sl_b).

OBLOŽENI PODLOŽAK: za sjedalice i kolica Peg Perego. Zimska strana od, prošivenog dzerseja, ljetna strana 100% pamuk, (sl_c).

ČIŠĆENJE I ODRŽAVANJE

ODRŽAVANJE PROIZVODA: proizvod zaštitite od atmosferskih čimbenika, vode, kiše ili snijega; stalno i dulje izlaganje sunčevom zračenju moglo bi uzrokovati promjenu boje mnogih materijala, čuvajte na suhom mjestu. Redovito vršite provjeru i zahvate redovitog održavanja glavnih elemenata.

ČIŠĆENJE OKVIRA: redovito čistite plastične dijelove vlažnom krpom bez uporabe otapala ili sličnih

proizvoda; metalne dijelove držite suhim da bi spriječili nastanak hrđe; sve pokretne elemente držite čistima (sklopove za podešavanje i povezivanje, kotače...) od prašine ili pijeska, a po potrebi podmažite uljem.

ČIŠĆENJE ZAŠTITE OD KIŠE: operite spužvom i vodom sa sapunom, bez uporabe deterdženta.

ČIŠĆENJE ELEMENATA OD TKANINE: iščetkajte sve elemente od tkanine radi uklanjanja prašine te ručno operite na temperaturi od maksimalno 30°, ne savijajte, ne izbjeljajte klorom, ne glačajte, ne koristite kemijsko čišćenje, ne skidajte mrlje otapalima i ne sušite u rotacijskoj sušilici rublja.



PEG-PÉREGO S.p.A.



Peg-Pérego S.p.A. ima certifikat ISO 9001. Certifikacija pruža kupcima i korisnicima jamstvo transparentnosti i povjerenja u način poslovanja tvrtke. Peg

Pérego može bez prethodne najave mijenjati modele opisane u ovom dokumentu radi tehničkih ili komercijalnih razloga. Peg Pérego stoji na raspolaganju vlastitim kupcima za udovoljavanje svih zahtjeva, u okviru vlastitih mogućnosti. Da bismo postigli navedene ciljeve, mišljenje naših kupaca za nas je vrlo vrijedno i važno. Bili bismo Vam izuzetno zahvalni kad biste nakon uporabe našega proizvoda, popunili UPITNIK O ZADOVOLJSTVU KUPCA, koji se nalazi na web stranici: www.pegperego.com i tako nam uputili vaše primjedbe ili prijedloge.

SLUŽBA ZA PODRŠKU PEG-PÉREGO

U slučaju gubitka ili oštećenja dijelova proizvoda, koristite isključivo originalne dijelove Peg Pérego. Za moguće popravke, zamjene, informacije o proizvodima, prodaji originalnih rezervnih dijelova i opreme obratite se Službi za podršku Peg Pérego, po mogućnosti sa serijskim brojem proizvoda.

tel. 0039/039/60.88.213

zeleni broj: 800/147.414 (poziv iz fiksne mreže)

faks 0039/039/33.09.992

e-mail assistenza@pegperego.it

internet stranica www.pegperego.com

EL_Ελληνικά

Σας ευχαριστούμε που επιλέξατε ένα προϊόν Peg-Pérego.



ΠΡΟΕΙΔΟΠΟΙΗΣΗ

- **ΣΗΜΑΝΤΙΚΟ:** διαβάστε προσεκτικά τις παρούσες οδηγίες και φυλάξτε τις για μελλοντική χρήση. Η ασφάλεια του παιδιού μπορεί να κινδυνεύσει σε περίπτωση που δεν τηρούνται οι παρούσες οδηγίες.
- Αυτό το προϊόν έχει μελετηθεί για τη μεταφορά ενός παιδιού στο κάθισμα.
- Μη χρησιμοποιείτε το προϊόν αυτό για μεγαλύτερο αριθμό παιδιών από εκείνον που προβλέπει ο κατασκευαστής.
- Αυτό το προϊόν έχει εγκριθεί για παιδιά από τη γέννησή τους έως βάρους 15 kg στο κάθισμα.
- Για τα νεογέννητα συνιστάται να κατεβάσετε εντελώς την πλάτη.
- **ΠΡΟΣΟΧΗ** Πριν τη χρήση βεβαιωθείτε ότι οι μηχανισμοί σύνδεσης στο κάθισμα, στο κάθισμα του καροτσιού ή στο κάθισμα αυτοκινήτου έχουν ασφαλιστεί σωστά.
- **ΠΡΟΣΟΧΗ** Η διαδικασία συναρμολόγησης και προετοιμασίας του προϊόντος πρέπει να γίνει μόνο από ενήλικες.
- Μη χρησιμοποιείτε το προϊόν εάν λείπουν εξαρτήματα ή παρουσιάζει ελαττώματα.
- **ΠΡΟΣΟΧΗ** Χρησιμοποιείτε πάντα το σύστημα συγκράτησης. Χρησιμοποιείτε πάντα τη ζώνη ασφαλείας πέντε σημείων. Δένετε πάντα τη ζώνη μέσης με τη διαχωριστική ζώνη ποδιών.
- **ΠΡΟΣΟΧΗ** μην αφήνετε ποτέ το παιδί χωρίς φύλαξη.
- Τα φρένα πρέπει να είναι πάντα κατεβασμένα όταν το καροτσάκι είναι σταματημένο.
- **ΠΡΟΣΟΧΗ** Πριν τη χρήση, βεβαιωθείτε ότι όλοι οι μηχανισμοί σύνδεσης έχουν ασφαλιστεί σωστά.
- **ΠΡΟΣΟΧΗ** Κατά το άνοιγμα και το κλείσιμο, βεβαιωθείτε ότι το παιδί βρίσκεται σε απόσταση ασφαλείας για να αποφύγετε τραυματισμούς.
- **ΠΡΟΣΟΧΗ** Μην επιτρέπετε στο παιδί να παίζει με αυτό το προϊόν.
- Μη βάζετε τα δάχτυλα στους μηχανισμούς.
- Προσέξτε το παιδί όταν ρυθμίζετε τους μηχανισμούς (χειρολαβή, πλάτη).
- Κάθε φορτίο που κρέμεται από τη χειρολαβή ή στα χερούλια μπορεί να προκαλέσει αστάθεια. Τηρείτε τις οδηγίες του κατασκευαστή σχετικά με τα μέγιστα επιτρεπτά φορτία.
- Η προστατευτική μπάρα δεν έχει μελετηθεί για να αντέχει στο βάρος του παιδιού. Η προστατευτική μπάρα δεν έχει μελετηθεί για να συγκρατεί το παιδί στο κάθισμα και δεν αντικαθιστά τη ζώνη ασφαλείας.
- Μην τοποθετείτε στο καλάθι φορτία βάρους άνω των 5 kg. Μην τοποθετείτε στην υποδοχή ποτηριών βάρους μεγαλύτερο από το αναγραφόμενο στο εξάρτημα και ποτέ ζεστά ροφήματα. Μην τοποθετείτε στις τσέπες της κουκούλας (εάν υπάρχει) βάρους άνω των 0.2 Kg.
- Μη χρησιμοποιείτε το προϊόν κοντά σε σκάλες ή σκαλοπάτια, εστίες θερμότητας, ακάλυπτες φλόγες ή επικίνδυνα αντικείμενα στα οποία μπορεί να φτάσει το παιδί.
- Χρησιμοποιείτε αποκλειστικά τα ανταλλακτικά που παρέχει ή συνιστά ο κατασκευαστής/εισαγωγέας.
- **ΠΡΟΣΟΧΗ** Μη χρησιμοποιείτε το κάλυμμα βροχής (εάν υπάρχει) σε κλειστούς χώρους και να βεβαιώνεστε πάντα ότι το παιδί δεν ζεσταίνεται. Μην το τοποθετείτε

ποτέ κοντά σε εστίες θερμότητας και αποφεύγετε την επαφή με το γάλα. Το κάλυμμα βροχής δεν πρέπει να χρησιμοποιείται σε ένα καροτσάκι περιπάτου χωρίς να το συγκρατεί η κουκούλα ή το αλεξήλιο. Χρησιμοποιείτε το κάλυμμα βροχής μόνο υπό την επίβλεψη ενός ενήλικα. Βεβαιωθείτε ότι το κάλυμμα βροχής δεν εμποδίζει κανέναν κινούμενο μηχανισμό στο κάθισμα ή στο καροτσάκι. Αφαιρείτε πάντοτε το κάλυμμα βροχής πριν κλείσετε το καρότσι ή το καροτσάκι περιπάτου.

- **ΠΡΟΣΟΧΗ** Αυτό το προϊόν δεν είναι κατάλληλο για τζόκινγκ ή για τρέξιμο με πατινία.
- Τα φρένα πρέπει να είναι πάντα κατεβασμένα κατά την τοποθέτηση ή την αφαίρεση του παιδιού.
- **ΠΡΟΣΟΧΗ** Μη χρησιμοποιείτε στρώματα που δεν έχουν εγκριθεί από τον κατασκευαστή.
- **ΠΡΟΣΟΧΗ:** με το καροτσάκι περιπάτου ανοιχτό και κατά τη χρήση του χρησιμοποιείτε την προστατευτική μπάρα μόνο στη θέση 1 (σηκωμένη), και χρησιμοποιήστε τη θέση 2 (χαμηλωμένη) μόνο με το καροτσάκι περιπάτου κλειστό.

ΕΞΑΡΤΗΜΑΤΑ ΤΟΥ ΠΡΟΪΟΝΤΟΣ

Ελέγξτε το περιεχόμενο της συσκευασίας και σε περίπτωση διαμαρτυρίας παρακαλούμε να εικοινωνήσετε με την Υπηρεσία Υποστήριξης.

- Το καροτσάκι περιπάτου Si COMPLETE αποτελείται από τα εξής: 2 μπροστινοί τροχοί περιστρεφόμενοι ή που μπλοκάρουν, 2 πίσω τροχοί, καλάθι, κουκούλα, ποδόσκαο, προστατευτικό κάλυμμα για τη βροχή, 2 λουριδες πλάτης για τις ζωνίτσες και 1 διαχωριστικό για τα πόδια, καθώς και 2 ζωνίτσες ρύθμισης για την προσάρτηση Car Seat.
- Καροτσάκι Si CLASSICO αποτελούμενο από: 2 μπροστινούς περιστρεφόμενους τροχούς ή που μπλοκάρουν, 2 πίσω τροχούς, καλάθι κουκούλα, 2 τιράντες για τις ζωνίτσες και 1 διαχωριστικό για τα πόδια, 2 ζωνίτσες προσαρμογής για σύνδεση Car Seat.

ΟΔΗΓΙΕΣ ΧΡΗΣΗΣ

1. Για να ανοίξει το καρότσι, πρέπει να τραβήξετε προς τα πάνω τους δύο μοχλούς στις λαβές (Εικ. α). Ταυτόχρονα ανασηκώστε το καρότσι που θα ανοίξει αυτόματα (Εικ.β). Για να επαληθεύσετε ότι το καροτσάκι περιπάτου έχει ανοίξει σωστά, ελέγξτε τους δύο πλάγιους γάντζους (Εικ.γ).
2. Αν οι γάντζοι δεν είναι σωστά ασφαλισμένοι, πιέστε στο κάθισμα (εικ. α) έως ότου ακουστεί το κλικ της σύνδεσης. Τέλος, πιέστε προς τα κάτω με το πόδι στο PUSH (εικ. β) και ανασηκώστε την προστατευτική μπάρα κατά μία θέση (παράγραφος 5b).
3. **ΚΑΛΑΘΙ:** για να τοποθετήσετε το καλάθι, περάστε τις σπές στα πίσω άγκιστρα Α και Β στο μπροστινό άγκιστρο C.
4. **ΡΥΘΜΙΣΗ ΧΕΙΡΟΛΑΒΩΝ:** οι χειρολαβές μπορούν να ρυθμιστούν σε 3 διαφορετικά ύψη. Για να τις ρυθμίσετε στη θέση που επιθυμείτε, πατήστε το κουμπί και ταυτόχρονα τραβήξτε τη χειρολαβή προς τα πάνω. Για να τις κατεβάσετε ενεργήστε αντίθετα (εικ. α).
ΦΡΕΝΟ: για να φρενάρετε το καροτσάκι περιπάτου κατεβάστε με το πόδι το μοχλό φρένο που βρίσκεται επάνω στο γκρουπ των πίσω τροχών. Για να ελευθερώσετε το φρένο, ενεργήστε αντίθετα (εικ. β). Όταν είστε σταματημένοι, να ενεργοποιείτε πάντα το φρένο.
5. **ΠΕΡΙΣΤΡΕΦΟΜΕΝΟΙ ΤΡΟΧΟΙ:** Οι τροχοί είναι ήδη προσαρτημένοι στο καροτσάκι περιπάτου. Για να κάνετε τους πρόσθιους τροχούς περιστρεφόμενους, πρέπει να κατεβάσετε το μοχλό (βέλος 1). Για να τους κάνετε σταθερούς, δράστε στον μοχλό στην αντίθετη κατεύθυνση (βέλος 2). Οι πίσω τροχοί είναι σταθεροί.
ΠΡΟΣΟΧΗ: χρησιμοποιήστε την προστατευτική μπάρα

πάντα τοποθετημένη στο καροτσάκι περιπάτου.

ΠΡΟΣΤΑΤΕΥΤΙΚΗ ΜΠΑΡΑ: είναι ήδη συνδεδεμένη στο καροτσάκι περιπάτου.

Ρυθμίζεται σε 2 θέσεις:

ΘΕΣΗ 1: χρήση

ΘΕΣΗ 2: κλεισίματος.

Για να την ρυθμίσετε, πατήστε το πλαϊνό κουμπί και στις δύο πλευρές συγχρόνως (εικ. b).

- 6- **ΚΟΥΚΟΥΛΑ:** για να εφαρμόσετε την κουκούλα, περάστε τους συνδέσμους στις ειδικές έδρες μέχρι να ακουστεί το κλικ και κουμπώστε την κουκούλα στο πίσω μέρος της πλάτης του καροτσιού περιπάτου (εικ. a).

Η κουκούλα μπορεί να ρυθμιστεί σε 3 θέσεις (εικ. b) αλλά τραβώντας την μπροστά ή πίσω.

Μπορείτε να τραβήξετε έξω το τμήμα του δικτιού από την κουκούλα για να προστατεύσετε το παιδί από τον ήλιο (εικ. c) και με μία απλή κίνηση επαντοποθετήστε την στο εσωτερικό της κουκούλας όταν δεν χρειάζεται πλέον.

- 7- **ΠΟΔΟΣΑΚΟΣ:** Για τη σωστή εφαρμογή του ποδόσκαου (εικ. a) κουμπώστε τα κουμπιά στο εσωτερικό μέρος στο καροτσάκι (εικ. 1), περάστε το κάτω από το κάθισμα συμπεριλαμβανομένου του στηρίγματος για τα πόδια και τέλος κουμπώστε τα κουμπιά (εικ. 2).

ΠΡΟΣΤΑΤΕΥΤΙΚΟ ΚΑΛΥΜΜΑ ΓΙΑ ΤΗ ΒΡΟΧΗ: για να τοποθετήσετε το προστατευτικό κάλυμμα για τη βροχή (εικ. b), κουμπώστε το στα πλαϊνά της κουκούλας (εικ. 1) και κουμπώστε τα λάστιχα περιλαμβάνοντας το σκελετό στο κάτω μέρος του καροτσιού περιπάτου (εικ. 2).

- 8- **ΖΩΝΗ ΑΣΦΑΛΕΙΑΣ 5 ΣΗΜΕΙΩΝ:** για να τη συνδέσετε, περάστε τις δύο αγκράφες της ζώνιτσας που περιβάλλει τη μέση (με τيرانτες συνδεδεμένες βέλος α) στη ζώνιτσα του διαχωριστικού για τα πόδια μέχρι να ακουστεί το κλικ (βέλος b), για να την απελευθερώσετε πιέστε το κουμπί που βρίσκεται στο κέντρο της αγκράφας (βέλος c) και τραβήξτε προς τα έξω τη ζώνη για την κοιλιά (βέλος d).

- 9- Για να σφίξετε τη ζώνιτσα που περιβάλλει τη μέση τραβήξτε, και από τις δύο πλευρές, προς τη φορά του τόξου (εικ. a), για να τη χαλαρώσετε ενεργήστε προς την αντίθετη κατεύθυνση. Η ζώνιτσα που περιβάλλει τη μέση μπορεί να σφίχτεί μέχρι το стоп ασφαλείας (εικ. b).

- 10- Μπορείτε να ρυθμίσετε τις ζώνες ασφαλείας σε 3 ύψη ανάλογα με το ύψος του παιδιού. Είναι απαραίτητο να περάσετε στην πιο ψηλή θέση, όταν το παιδί είναι πιο μεγάλο.

- 11- Για να ρυθμίσετε το ύψος των ζωνών ασφαλείας είναι αναγκαίο να αποσυνδέσετε στο πίσω μέρος της πλάτης τις δύο αγκράφες. Τραβήξτε προς το μέρος σας τις τيرانτες (βέλος a) έως ότου αποσυνδεθούν οι αγκράφες και περάστε τις στις κουμπότρυπες της πλάτης (βέλος b). Βγάλτε τις τيرانτες του σάκου (βέλος c) και βάλτε τις στην πιο κατάλληλη κουμπότρυπα (βέλος d), τέλος ξανασυνδέστε τις δύο αγκράφες πίσω από την πλάτη (βέλος e). Το σωστό κούμπωμα των αγκραφών προσδιορίζεται από ένα κλικ (εικ. f).

- 12- **ΡΥΘΜΙΣΗ ΒΑΣΗΣ ΣΤΗΡΙΞΗΣ ΠΟΔΙΩΝ:** Η βάση στήριξης των ποδιών είναι ρυθμιζόμενη σε 2 θέσεις. Για να χαμηλώσετε τη βάση στήριξης των ποδιών, τραβήξτε τους δύο πλευρικούς μοχλούς προς τα κάτω και ταυτόχρονα κατεβάστε την. Για να σηκώσετε τη βάση στήριξης των ποδιών, ωθήστε την προς τα πάνω μέχρι να ακουστεί το κλικ.

ΡΥΘΜΙΣΗ ΠΛΑΤΗΣ: Η πλάτη είναι ανακλινόμενη σε 3 θέσεις. Για να χαμηλώσετε την πλάτη, σηκώστε τον πλευρικό μοχλό ταυτόχρονα και στις δύο πλευρές, κατεβάστε την πλάτη, μπλοκάροντάς την στην επιθυμητή θέση. Για να τη σηκώσετε, ωθήστε την πλάτη προς τα πάνω.

- 13- **ΚΛΕΙΣΙΜΟ:** για να κλείσετε το καροτσάκι περιπάτου, είναι προτιμότερο να κατεβάσετε πρώτα την προστατευτική μπάρα, στη θέση 2, κλεισίματος. Είναι δυνατόν να κλείσετε το καροτσάκι περιπάτου με ένα μόνο χέρι. Τραβήξτε προς τα πάνω πρώτα έναν μοχλό και μετά τον άλλο έως την αποδέμευση.

- 14- Πιάστε την κεντρική χειρολαβή και τραβήξτε την προς τα πάνω έως το κλείσιμο (εικ). Επιληθθείτε το σωστό κλείσιμο

του καροτσιού από τον γάντζο ασφαλείας. Το καροτσάκι περιπάτου κλειστό παραμένει όρθιο μόνο του (εικ.b).

- 15- **ΜΕΤΑΦΟΡΑ:** Το καροτσάκι περιπάτου μπορεί να μεταφερθεί άνετα (έχοντας τα μπροστινούς τροχούς σταθερούς) πάνω στους την κεντρική χειρολαβή (εικ. a). Μπορεί να μεταφερθεί και χάρη στην πλαϊνή χειρολαβή, (εικ. b).

- 16- **ΔΥΝΑΤΟΤΗΤΑ ΑΦΑΙΡΕΣΗΣ ΤΗΣ ΕΠΕΝΔΥΣΗΣ:** για να αφαιρεθεί την επένδυση από το καροτσάκι περιπάτου: αποσυνδέστε στο πίσω μέρος της πλάτης, τις δύο αγκράφες (εικ. a). Ξεκουμπώστε τα δύο κουμπιά στο κάθισμα (εικ. b). Βγάλτε από κάτω, την αγκράφα του διαχωριστικού για τα πόδια (εικ. c). Ξεκουμπώστε τα κουμπιά από τον πλευρικό ποδόσκαο (εικ. d).

- 17- Βγάλτε τον ποδόσκαο από την πλατφόρμα (εικ. e).

Για να αφαιρέσετε τη ζώνη ασφαλείας, ξεβιδώστε (και από τις δύο πλευρές) τις δύο βίδες χρησιμοποιώντας ένα κατσάβιδι και μία πένα για να κρατήσετε σταθερό το παζιμάδι (εικ. f).

Τραβήξτε τον ποδόσκαο προς τα πάνω (εικ. g).

ΣΥΝΔΕΣΗ ΤΩΝ PRIMO VIAGGIO SL

Πρέπει να φρενάρτε το καροτσάκι.

Συνδέστε το κάθισμα αυτοκινήτου στο καροτσάκι περιπάτου χωρίς το παιδί στο εσωτερικό του.

Συνδέστε το κάθισμα αυτοκινήτου πάντα και μόνο προς τη μιμά. Είναι δυνατόν για λόγους άνεσης, να βγάλετε την κουκούλα από το καροτσάκι γιατί υπάρχει στο κάθισμα αυτοκινήτου. Τοποθετήστε την πλάτη από το καροτσάκι περιπάτου στην 2η κεντρική θέση (παράγραφος 12). Τοποθετήστε τη χειρολαβή του Car Seat στη θέση μεταφοράς για τη διευκόλυνση της σύνδεσης των ζωνών.

- 18- Επιμηκύνετε την προστατευτική μπάρα πατώντας το πλήκτρο κάτω από τον βραχίονα και ταυτόχρονα τραβήξτε το προς τα έξω, από αμφότερες τις πλευρές (εικ. a). **ΠΡΟΣΟΧΗ: επιμηκύνετε την προστατευτική μπάρα μόνον όταν θέλετε να συνδέσετε το Car Seat.** Στιρίξτε με ασφαλίστε το κάθισμα αυτοκινήτου στο κάθισμα του καροτσιού περιπάτου (εικ. b).

- 19- Κουμπώστε πρώτα την κουμπότρυπα της ζώνιτσας στην κατάλληλη υποδοχή του καροτσιού (βέλος 1) και περάστε τη ζώνιτσα πίσω από τη χειρολαβή του καθίσματος του αυτοκινήτου (βέλος 2). Συνδέστε κατόπιν την κουμπότρυπα της ζώνιτσας στην κατάλληλη υποδοχή στο κάτω μέρος του πλαισίου του καροτσιού περιπάτου (βέλος 3) και τέλος εκτείνετε τη ζώνιτσα έως ότου εφαρμόσει πλήρως το car seat στο καροτσάκι (βέλος 4). Κάντε το ίδιο στην άλλη πλευρά του καροτσιού (εικ.c). Car seat σωστά συνδεδεμένο στο καροτσάκι (εικ. d). Για την αποσύνδεση του καθίσματος αυτοκινήτου από το καροτσάκι: Χαλαρώστε τις ζώνες, αποσυνδέστε την κουμπότρυπα της ζώνης στο κάτω μέρος του πλαισίου του καροτσιού περιπάτου, βγάλτε την πίσω από τη χειρολαβή του καθίσματος αυτοκινήτου και τέλος αποσυνδέστε την κουμπότρυπα της ζώνης στην υποδοχή του καροτσιού περιπάτου.

SERIAL NUMBER

- 20- Το Passeggino Si, αναγράφει, πίσω από την πλάτη, πληροφορίες σχετικά με τα εξής: όνομα προϊόντος, ημερομηνία παραγωγής και αριθμό σειράς αυτού. Αυτές οι πληροφορίες είναι απαραίτητες σε περίπτωση παραπόνων.

ΕΞΑΡΤΗΜΑΤΑ

- 21- **ΚΟΥΝΟΥΠΙΕΡΑ:** Εφαρμόζεται στην κουκούλα (εικ.a).

ΤΣΑΝΤΑ: Τσάντα με στρωματάκι για το άλλαγμα της πάνας του μωρού, συνδεδεμένη στο καροτσάκι περιπάτου (εικ.b).

ΥΠΟΔΟΧΗ ΠΟΤΗΡΙΟΥ: μπορεί να στερεωθεί στην υποδοχή που υπάρχει στο σκελετό του προϊόντος.(εικ.c).

- 22- ΤΣΑΝΤΑ ΤΑΞΙΔΙΟΥ: Πρακτική τσάντα για τη μεταφορά του καρτοσιού περιπάτου με το αεροπλάνο (εικ.α).
 ΟΜΠΡΕΛΙΤΣΑ: Πρακτική ταιριαστή ομπρέλιτσα (εικ.β).
 ΑΦΡΩΔΕΣ ΜΑΞΙΛΑΡΑΚΙ για τα παιδικά καθίσματα και τα καρτοσάκια Peg Perego. Η χειμωνιάτικη πλευρά είναι φτιαγμένη από άνετο καπιτονέ ύφασμα και η καλοκαιρινή από 100% βαμβάκερο (εικ._c).



ΚΑΘΑΡΙΣΜΟΣ ΚΑΙ ΣΥΝΤΗΡΗΣΗ

ΣΥΝΤΗΡΗΣΗ ΤΟΥ ΠΡΟΪΟΝΤΟΣ: προστατέψτε το από τους ατμοσφαιρικούς παράγοντες: νερό, βροχή ή χιόνι. η συνεχής και παρατεταμένη έκθεση στον ήλιο θα μπορούσε να προκαλέσει αλλαγές στο χρώμα πολλών υλικών· φυλάξτε το προϊόν από τον άμεσο ηλιακό χρώμα.

ΚΑΘΑΡΙΣΜΟΣ ΤΟΥ ΣΚΕΛΕΤΟΥ: Περιοδικά καθαρίζετε τα πλαστικά μέρη με ένα υγρό πανί χωρίς να χρησιμοποιείτε διαλυτικά ή άλλα παρόμοια προϊόντα· κρατήστε στεγνά όλα τα μεταλλικά μέρη για να μη σκουριάσουν· κρατήστε καθαρά όλα τα κινούμενα μέρη (μηχανισμοί ρύθμισης, μηχανισμοί σύνδεσης, τροχοί...) από σκόνη ή άμμο και εάν χρειαστεί, λιπαντέ τα με ελαφρύ λάδι.

ΚΑΘΑΡΙΣΜΟΣ ΤΟΥ ΠΡΟΣΤΑΤΕΥΤΙΚΟΥ ΚΑΛΥΜΜΑΤΟΣ ΠΙΑ ΤΗ ΒΡΟΧΗ: πλύνετε με ένα σφουγγάρι και σαπουνισμένο νερό, χωρίς τη χρήση απορρυπαντικών.

ΚΑΘΑΡΙΣΜΟΣ ΤΩΝ ΥΦΑΣΜΑΤΙΝΩΝ ΜΕΡΩΝ: βουρτσίστε τα μέρη από ύφασμα για να απομακρύνετε τη σκόνη και πλύνετε στο χέρι σε θερμοκρασία 30° το ανώτερο· μην τα στύβετε· μην λευκαίνετε με χλώριο· μην τα σιδερώσετε· μην κάνετε στεγνό καθάρισμα· μην αφαιρείτε τους λεκέδες με διαλυτικά και μην στεγνώνετε σε στεγνωτήριο με περιστροφικό κύκλωρο.



PEG-PÉREGO S.p.A.



Η Peg-Pérego S.p.A. διαθέτει πιστοποίηση ISO 9001. Η πιστοποίηση παρέχει στους πελάτες και τους καταναλωτές την εγγύηση διαφάνειας και εμπιστοσύνης στον τρόπο με τον οποίο εργάζεται η εταιρία. Η Peg-Pérego θα μπορεί να

επιφέρει ανά πάσα στιγμή τροποποιήσεις στα μοντέλα που περιγράφονται στην παρούσα δημοσίευση, για λόγους τεχνικής ή εμπορικής φύσης. Η Peg-Pérego είναι στη διάθεση των Καταναλωτών της για να ικανοποιήσει όσο το δυνατόν καλύτερα όλες τις απαιτήσεις τους. Για το λόγο αυτό, για μας είναι εξαιρετικά σημαντικό και πολύτιμο να γνωρίζουμε τη γνώμη των Πελατών μας. Θα σας είμαστε λοιπόν ευγνώμονες εάν, αφού χρησιμοποιήσετε ένα προϊόν μας, συμπληρώσετε το ΕΡΩΤΗΜΑΤΟΛΟΓΙΟ ΙΚΑΝΟΠΟΙΗΣΗΣ ΚΑΤΑΝΑΛΩΤΗ, επισμαινώντας ενδεχόμενες παρατηρήσεις ή υποδείξεις, που θα βρείτε στην ιστοσελίδα μας στο διαδίκτυο. www.pegperego.com

ΥΠΗΡΕΣΙΑ ΥΠΟΣΤΗΡΙΞΗΣ PEG-PÉREGO

Εάν τυχόν χαθούν ή καταστραφούν μέρη του μοντέλου, χρησιμοποιήστε μόνον γνήσια ανταλλακτικά Peg-Pérego. Για ενδεχόμενες επισκευές, αντικαταστάσεις, πληροφορίες σχετικά με τα προϊόντα, πώληση γνήσιων ανταλλακτικών και αξεσουάρ, επικοινωνήστε με την Υπηρεσία Υποστήριξης Peg Pérego αναφέροντας, σε περίπτωση που υπάρχει, τον σειριακό αριθμό του προϊόντος.

τηλ. 0039/039/60.88.213

fax 0039/039/33.09.992

e-mail assistenza@pegperego.it

ιστοσελίδα internet www.pegperego.com

PERAMAX A.E.

2η & 17η οδός (Οδus. Ελύτη)

ΒΙΟ.ΠΑ - Άνω Λιόσια 133 41 Αττικής

Τηλ. : 210 24 74 638 - 210 24 86 850

• Fax: 210 24 86 890

e-mail: info@peramax.gr • www.peramax.gr



ΓΕΝΙΚΟΙ ΑΝΤΙΠΡΟΣΩΠΟΙ

PEG PEREGO - ΠΑΙΔΙΚΑ ΕΙΔΗ ΒΡΕΦΑΝΑΠΤΥΞΗΣ ΚΑΙ ΠΑΙΧΝΙΔΙΑ

Η Εγγύηση για τυχόν εργοστασιακά ελαττώματα των προϊόντων της Peg - Perego ορίζεται για διάστημα έξι μηνών από την ημερομηνία αγοράς. **Ο καταναλωτής πρέπει να απευθύνει πάντα το αίτημα προς τον πωλητή**, από τον οποίο έχει την απόδειξη αγοράς ή οποιοδήποτε άλλο έγγραφο ισοδύναμο. Η παρούσα εγγύηση ισχύει μόνο εφ' όσον το προϊόν χρησιμοποιείται σωστά και βάσει των οδηγιών χρήσεως. Ο κατασκευαστής και οι εντεταλμένοι συνεργάτες του διατηρούν το δικαίωμα του τεχνικού ελέγχου. Ο κατασκευαστής δεν μπορεί να θεωρηθεί υπεύθυνος εφ' όσον:

- Δεν τηρηθούν οι ανάλογες οδηγίες χρήσεως του κάθε προϊόντος.
 - Καταστραφεί τυχαία το προϊόν ή προκληθούν βλάβες από τη κακή χρήση αυτού.
 - Υπάρξει τεχνική παρέμβαση ξένου προς την εταιρεία μας τεχνικού, πράγμα το οποίο απαγορεύεται και αποτελεί κίνδυνο για την ασφάλεια του παιδιού.
 - Φυσιολογική φθορά η οποία δεν επηρεάζει την λειτουργία του προϊόντος.
- Διατηρείτε την εγγύηση και τις οδηγίες χρήσεως και για μελλοντική χρήση.**

ΕΓΓΥΗΣΗ

ΟΝΟΜΑΤΕΠΩΝΥΜΟ ΑΓΟΡΑΣΤΟΥ:

ΔΙΕΥΘΥΝΣΗ:

ΤΗΛΕΦΩΝΟ:

e-mail:

ΣΕΙΡΙΑΚΟΣ ΑΡΙΘΜΟΣ ΠΡΟΪΝΤΟΣ:

ΚΩΔΙΚΟΣ ΠΡΟΪΝΤΟΣ:

ΗΜΕΡΟΜΗΝΙΑ ΑΓΟΡΑΣ

ΣΦΡΑΓΙΔΑ ΚΑΤΑΣΤΗΜΑΤΟΣ

Προσοχή: Η εγγύηση ισχύει μόνο εφ' όσον έχει συμπληρωθεί και σφραγιστεί από τον πωλητή με την ημερομηνία αγοράς. Ζητείστε το από το κατάστημα τη στιγμή της αγοράς. Αν χαθεί ή καταστραφεί το απόκομμα της εγγύησης δεν μπορεί να αντικατασταθεί.

لغة العربية

نشكركم على شراء منتج من Peg-Perego.



خذي

هام: يجب قراءة هذه التعليمات بعناية والاحتفاظ بها لهام: يجب قراءة هذه التعليمات بعناية والاحتفاظ بها للرجوع إليها مستقبلاً. قد يتعرض الطفل للمخاطر إذا لم يتم اتباع هذه التعليمات. تم تصميم هذا المنتج لنقل طفل واحد فقط أثناء الجلوس. لا يجب استخدام هذه السلعة لعدد من الأطفال أكبر من الذي يشير إليه المصنع.

- هذه السلعة تتوافق مع الطفل منذ لحظة الميلاد وحتى يصل وزنه إلى 15 كجم عند الجلوس.

- للأطفال حديثي الولادة، ينصح بإمالة الظهر تماماً.

- خذي: قبل الاستخدام، يجب التأكد أن آليات تثبيت المقعد الخاص بالسيارات أو بحجرة الأطفال تعمل بشكل سليم.

- يجب أن يتولى شخص بالغ عمليات جمع و تجهيز السلعة.

- لا يجب استخدام هذه السلعة إذا كان بها أجزاء ناقصة أو مكسورة.

- خذي: استخدم دائماً نظام الربط، استخدم دائماً حزام الأمان ذي الخمس نقاط، اربط حزام الخصر مع الحزام الذي يفصل بين الساقين.

- خذي: لا تترك طفلك وحده أبداً بدون مراقبة.

- استخدم الفرامل دائماً عند التوقف عن السير.

- خذي: قبل الشروع في الاستخدام، يجب التأكد أولاً أن جميع آليات الربط والتثبيت تعمل بشكل سليم.

- خذي: أثناء عمليات الفتح والإغلاق، يجب التأكد أولاً أن الطفل بعيد مسافة كافية لتجنب الإصابة.

- خذي: لا تسمح للطفل أبداً بالعبث بهذا المنتج.

- تجنب إدخال الأصابع في آليات التثبيت.

- يجب الحذر والانتباه لحماية الطفل أثناء إجراء عمليات ضبط آليات التثبيت (اليد الراقعة الظهر).

- قد يؤدي التحميل الزائد لميد الراقعة أو الديدن الراقعتين إلى عدم اتزان السلعة. ويجب اتباع تعليمات المصنع فيما يتعلق بأقصى حمل يمكن تثبيته.

- اللوح الأمامي غير مصمم لتحمل وزن الطفل؛ كما أنه غير مصمم أيضاً للمحافظة على الطفل في وضع الجلوس. بالإضافة إلى أنه لا يحل محل حزام الأمان.

- لا تضع في السلعة الصغير أحمالاً تتجاوز 5 كيلوجرامات. ولا تضع في حامل البيرونة أوزاناً تتجاوز تلك المحددة في حامل البيرونة ذاته. ولا تضع أبداً مشروبات ساخنة فيه. ولا تضع في جيوب الغطاء (إن وجدت) أوزاناً تتجاوز 0,2 كجم.

- لا تستخدم هذه السلعة بالقرب من السلاالم أو الدرجات، ولا تستخدمها بالقرب من اللهب المشتعل أو الأشياء التي تمثل خطورة والتي في متناول يد الطفل.

- يجب استخدام فقط قطع الغيار التي يقدمها أو يوصي بها المصنع / الموزع.

- لا تستخدم المظلة (إن وجدت) في الأجواء المغلقة مع التأكد باستمرار أن الطفل لم يصب بارتفاع في درجة الحرارة؛ ولا تترك الطفل بجوار مصدر من مصادر الحرارة من الحذر من السجائر.

- لا يجب استخدام الوافي من الأمطار في عربة الطفل مع غياب غطاء الرأس أو المظلة حتى يمكن الإمساك به.

- استخدم دائماً مظلة الطر تحت إشراف شخص بالغ.

- يجب التأكد أن المظلة لا تتقاطع مع أي آلية من آليات الحركة في عربة الطفل للنوم أو للجلوس؛ ويجب فك المظلة دائماً قبل إغلاق عربة الطفل للنوم أو للجلوس.

- خذي: هذه السلعة لا تصلح للركض أو للسير بواسطة أحذية التزلج. حرص دائماً على تشغيل الفرامل أثناء عمليات إدخال أو إخراج الطفل من العربة.

- خذي: هذه السلعة لا تستخدم في العربة مع غياب غطاء الرأس أو المظلة حتى يمكن الإمساك به.

- استخدم دائماً مظلة الطر تحت إشراف شخص بالغ.

- يجب التأكد أن المظلة لا تتقاطع مع أي آلية من آليات الحركة في عربة الطفل للنوم أو للجلوس؛ ويجب فك المظلة دائماً قبل إغلاق عربة الطفل للنوم أو للجلوس.

- خذي: هذه السلعة لا تصلح للركض أو للسير بواسطة أحذية التزلج. حرص دائماً على تشغيل الفرامل أثناء عمليات إدخال أو إخراج الطفل من العربة.

- خذي: هذه السلعة لا تستخدم في العربة مع غياب غطاء الرأس أو المظلة حتى يمكن الإمساك به.

- استخدم دائماً مظلة الطر تحت إشراف شخص بالغ.

- يجب التأكد أن المظلة لا تتقاطع مع أي آلية من آليات الحركة في عربة الطفل للنوم أو للجلوس؛ ويجب فك المظلة دائماً قبل إغلاق عربة الطفل للنوم أو للجلوس.

- خذي: هذه السلعة لا تستخدم في العربة مع غياب غطاء الرأس أو المظلة حتى يمكن الإمساك به.

- استخدم دائماً مظلة الطر تحت إشراف شخص بالغ.

- يجب التأكد أن المظلة لا تتقاطع مع أي آلية من آليات الحركة في عربة الطفل للنوم أو للجلوس؛ ويجب فك المظلة دائماً قبل إغلاق عربة الطفل للنوم أو للجلوس.

- خذي: هذه السلعة لا تستخدم في العربة مع غياب غطاء الرأس أو المظلة حتى يمكن الإمساك به.

- استخدم دائماً مظلة الطر تحت إشراف شخص بالغ.

- يجب التأكد أن المظلة لا تتقاطع مع أي آلية من آليات الحركة في عربة الطفل للنوم أو للجلوس؛ ويجب فك المظلة دائماً قبل إغلاق عربة الطفل للنوم أو للجلوس.

- خذي: هذه السلعة لا تستخدم في العربة مع غياب غطاء الرأس أو المظلة حتى يمكن الإمساك به.

- استخدم دائماً مظلة الطر تحت إشراف شخص بالغ.

- يجب التأكد أن المظلة لا تتقاطع مع أي آلية من آليات الحركة في عربة الطفل للنوم أو للجلوس؛ ويجب فك المظلة دائماً قبل إغلاق عربة الطفل للنوم أو للجلوس.

- خذي: هذه السلعة لا تستخدم في العربة مع غياب غطاء الرأس أو المظلة حتى يمكن الإمساك به.

- استخدم دائماً مظلة الطر تحت إشراف شخص بالغ.

- يجب التأكد أن المظلة لا تتقاطع مع أي آلية من آليات الحركة في عربة الطفل للنوم أو للجلوس؛ ويجب فك المظلة دائماً قبل إغلاق عربة الطفل للنوم أو للجلوس.

- خذي: هذه السلعة لا تستخدم في العربة مع غياب غطاء الرأس أو المظلة حتى يمكن الإمساك به.

- استخدم دائماً مظلة الطر تحت إشراف شخص بالغ.

- يجب التأكد أن المظلة لا تتقاطع مع أي آلية من آليات الحركة في عربة الطفل للنوم أو للجلوس؛ ويجب فك المظلة دائماً قبل إغلاق عربة الطفل للنوم أو للجلوس.

- خذي: هذه السلعة لا تستخدم في العربة مع غياب غطاء الرأس أو المظلة حتى يمكن الإمساك به.

- استخدم دائماً مظلة الطر تحت إشراف شخص بالغ.

- يجب التأكد أن المظلة لا تتقاطع مع أي آلية من آليات الحركة في عربة الطفل للنوم أو للجلوس؛ ويجب فك المظلة دائماً قبل إغلاق عربة الطفل للنوم أو للجلوس.

دوراتان أو يمكن إيقافهما. وعجلتان خلفيتان. وسلة صغيرة. وغطاء رأس وفرش ومظلة وحزامان للكفتين وحزام يفصل بين الساقين وحزامان يمكن ضبطهما للتثبيت مع مقعد السيارة. - تتكون عربة Si CLASSICO ما يلي: عجلتان أماميتان دوراتان أو يمكن إيقافهما. وعجلتان خلفيتان. وسلة صغيرة. وغطاء رأس وحزامان للكفتين وحزام يفصل بين الساقين وحزامان يمكن ضبطهما للتثبيت مع مقعد السيارة.

تعليمات الاستخدام

1• لفتح العربة، يجب سحب اللسانين الموجودين عند الديدن (الصورة a)؛ وفي نفس الوقت يجب رفع العربة التي سوف تفتح تلقائياً (الصورة b). وللتأكد أن العربة قد فتحت بطريقة سليمة، راجع المشبكين الجانبيين (الصورة c).

2• إذا لم يتشاك الخطافان الأماميان فيما بينهما يجب ادخار فيجب الضغط على القاعدة (الصورة a) حتى سماع صوت تعشيق التثبيت. وفي النهاية، اضغط بالقدم نحو الأسفل عند PUSH (الصورة b) حتى سماع صوت التعشيق.

3• السلسلة الصغيرة: التركيب السلعة. أدخل الفتحات في الخطافين الخلفيين A و B و الخطاف الأمامي C.

4• ضبط الأيدي: يمكن ضبط ارتفاع الأيدي في 3 أوضاع. للضغط عند الوضع المرغوب، اضغط على الزر وفي نفس الوقت ارفع اليد نحو الأعلى. ولإزالتها، تصرف بالعكس (الصورة a).

الفرامل: لفرملة عربة الطفل، يجب استخدام القدم خفض الراقعة الموجودة عند مجموعة العجلات الخلفية. ولإيقاف الفرامل، تصرف بالعكس (الصورة b). عند التوقف، يجب استخدام الفرامل دائماً.

5• العجلتان الدوراتان: تم تثبيت العجلتين فعلياً مع العربة. حتى تصبح العجلتان الأماميتان دوراتين (الصورة b). يلزم خفض الراقعة (السهم 1) ولتثبيت العجلات الأمامية، ارفع الراقعة (السهم 2) أما العجلتان الخلفيتان فهما ثابتتان.

خذي: استخدم دائماً اللوح الأمامي في وضعه الصحيح على العربة، اللوح الأمامي تم تثبيته فعلياً في العربة، ويمكن ضبطه في وضعين: الوضع 1: عند الاستخدام الوضع 2: عند إغلاق العربة، ولضبطه، اضغط على الزر الجانبى الموجودين على الجانبين في نفس الوقت (الصورة b).

6• غطاء الرأس: لا تستخدم غطاء الرأس. أدخل المشابك في موضعها المناسب حتى سماع صوت التعشيق. و قم بتركيب زرابى غطاء الرأس الموجودة خلف الظهر (الصورة a).

و يمكن ضبط غطاء الرأس في 3 أوضاع (الصورة b) بمجرد سحبها للأمام أو للخلف.

كما يمكن سحب الشبكة من غطاء الرأس لحماية الطفل من الشمس (الصورة c)، وبحركة بسيطة يمكن إعادته إلى موضعه في غطاء الرأس عند عدم الحاجة إليه.

7• الفرش: لوضع الفرش بطريقة سليمة (الصورة a)، اشبك الزرابى في الجزء الداخلي من العربة (الصورة 1)، وضعه تحت المقعد بما في ذلك مسند الساقين وفي النهاية اشبك الزرابى (الصورة 2).

المظلة: لتثبيت المظلة، ضفها على العربة (الصورة b)، و اشبك الزرابى الموجودة على جانبي غطاء الرأس (الصورة 1) و اشبك الأشرطة المرنة مع جسم العربة عند الجزء السفلي من العربة (الصورة 2).

8• حزام الأمان ذي الخمس نقاط: لتثبيته، أدخل إبرتي حزام الخصر (ذو الحملات المربوطة السهم a) داخل الحزام الذي يفصل بين الساقين حتى سماع صوت التعشيق (السهم b). و لفكه، اضغط على الزر الموجود في منتصف الإبرتي (السهم c) واسحب حزام الخصر نحو الخارج (السهم d).

9• لشد حزام الخصر اسحب من الجانبين في اتجاه السهم (السهم a) و لإرخائه، تصرف بالعكس. يمكن شد حزام الخصر حتى الوصول لحلقة الأمان (الصورة b).

10• يمكن ضبط أحزمة الأمان على 3 أطوال حسب طول الطفل، يلزم ضبطه عند أطول وضع. عندما يصبح الطفل كبيراً.

11• لضبط طول أحزمة الأمان، يلزم فك الإبرتين الموجودين خلف الظهر، اسحب في اتجاه الحملات (السهم a) حتى فك الإبرتي تماماً. وأدخلها في فتحات الظهر (السهم b). أخرج الحملات من الفماشة (السهم c) وأدخلها في الفتحة المناسبة (السهم d). وفي النهاية، أعد ربط الإبرتين خلف الظهر (السهم e). يتم التأكد من التثبيت السليم للإبرتين عن طريق سماع صوت التعشيق (الصورة f).

12• ضبط مسند الساقين: ويمكن ضبط مسند الساقين في وضعين: خفض مسند القدمين، اسحب اللسانين الجانبيين إلى أسفل وفي نفس الوقت، اخفض مسند القدمين، و لرفع مسند القدمين، اذعه لأعلى حتى سماع صوت التعشيق.

ضبط الظهر: يمكن إمالة الظهر في 3 أوضاع. لخفض الظهر ارفع اليد و في نفس الوقت اخفض الظهر، مع إيقافه عند الوضع المطلوب، و لرفعه،

نظافة الظهر نحو الأعلى.
 13• الإغلاق: لإغلاق العربة، يفضل أولاً خفض اللوح الأمامي عند الوضع 2 للإغلاق. يمكن إغلاق عربة الطفل بواسطة يد واحدة، اسحب أولاً لأعلى رافعة ثم الرافعة الأخرى حتى حدوث هزة.
 14• اقبض على اليد الوسطى و اسحبها لأعلى حتى تمام الإغلاق (الصورة_a). تأكد من إغلاق العربة بطريقة سليمة عن طريق خفاف السلامة. يمكن للعربة بعد إغلاقها أن تظل واقفة مستندة على رجلها فقط (الصورة_b).
 15• النقل: يمكن نقل العربة بسهولة (عن طريق تثبيت العجلات الأمامية) و الإمساك باليد الرافعة الوسطى (الصورة_a). كما يمكن نقلها أيضاً بواسطة اليد الجانبية (الصورة_b).
 16• قابلية الفك: لفك كسوة عربة الطفل: فك الإبرزين الموجودين خلف الظهر (الصورة_a). فك الزرارين الموجودين عند المقعد (الصورة_b). أخرج من أسفل إبرزم الحزام الذي يفصل بين الساقين (الصورة_c). فك الزرارين من القماشية الجانبية (الصورة_d).
 17• فك القماشية من المقعد (الصورة_e):
 لنزع حزام الأمان. فك المسامير (من الجانبين) باستخدام مفك و كمامشة لتثبيت الصامولة (الصورة_f). اسحب القماشية لأعلى (الصورة_g).



PEG-PÉREGO S.p.A

شركة Peg-Pérego S.p.A. المساهمة هي شركة حاصلة على شهادة ISO 9001. و تعد هذه الشهادة ضماناً للعملاء و المستهلكين و تأكيداً على شفافية و مصداقية إجراءات الشركة و أساليب العمل داخلها. و من الممكن



أن تقوم شركة Peg Pérego في أي وقت بإجراء تعديلات على الموديلات الواردة في هذا الكتيب لأسباب فنية أو تجارية. و شركة Peg Pérego توضع نفسها في خدمة عملائها و تلبية جميع احتياجاتهم. و من ثم، فنحن نهتم بالإنلام بآراء و متطلبات عملائنا. وكم يسعدنا أن نمنحوننا بعضاً من وقتكم الثمين للمضي استبيان رضاء العميل الخاص بنا بعد استخدامكم أحد منتجاتنا. وذلك لتسجيل ملاحظاتكم و مقترحاتكم. و ستجدون هذا الاستبيان منشوراً في موقعنا الإلكتروني: www.pegperego.com.

خدمة ما بعد البيع في شركة Peg-Pérego

في حالة تلف أو فقدان أي جزء من أجزاء المنتج. استخدم فقط قطعة غيار أصلية من Peg Pérego و عند الحاجة لأي تصليح أو استبدال أو معلومات بخصوص المنتج. أو بيع قطع غيار أصلية أو اكسسوارات. اتصل بمركز خدمة Peg Pérego مع توضيح الرقم التسلسلي للمنتج إن وجد.
 التليفون: 0039/039/60.88.213
 الرقم الجاني: 800/147.414 (يمكن الاتصال به من أي خط ثابت)
 الفاكس: 0039/039/33.09.992
 البريد الإلكتروني assistenza@pegperego.it
 الموقع الإلكتروني www.pegperego.com

PRIMO VIAGGIO SL تثبيت

يجب فرملة العربة.
 اشبك مقعد الطفل في العربة دون أن يكون الطفل داخلها.
 اشبك مقعد الطفل و وجهه دائماً و أبداً نحو الأم فقط.
 و يمكن للمزيد من الراحة، خلع غطاء الرأس من العربة حيث أنه موجود في مقعد الطفل.
 اضبط ظهر العربة عند الوضع 2 في المنتصف (الفقرة 12).
 اضبط يد مقعد الطفل عند وضع النقل. لسهولة تثبيت الأخرمة.
 18• شد اللوح الأمامي عن طريق الضغط على الزر الموجود تحت الذراع و اسحبه في نفس الوقت للخارج. من الجانبين (الصورة_a).
 تُذخِر: شد اللوح الأمامي فقط في حالة تثبيت مقعد الطفل. اسند مقعد الطفل و أدخله في العربة (الصورة_b).
 19• اضبط أولاً جُيوف الحزام في الزرار المستدير للعربة (السهم 1) و أدخل الحزام من خلف اليد الرافعة لمقعد السيارة (السهم 2). اشبك بعد ذلك جُيوف الحزام في الجزء السفلي من جسم العربة (السهم 3) و في النهاية شد الحزام حتى يتوافق مقعد الطفل تماماً مع العربة (السهم 4). قم بنفس العملية من الناحية الأخرى للمقعد (الصورة_c). و هكذا يتم تثبيت مقعد الطفل جيداً في العربة (الصورة_d) و لفك مقعد الطفل من العربة: قم بإرخاء الأخرمة؛ و فك جُيوف الحزام من الجزء السفلي لجسم العربة؛ و أخرج من الخلف اليد الرافعة لمقعد الطفل؛ و في النهاية، فك جُيوف الحزام من الزرار المستدير للعربة.

الأرقام التسلسلية

20• عربة الطفل Ai. جمل خلف الظهر البيانات المتعلقة بها:
 اسم المنتج، تاريخ الإنتاج و الأرقام التسلسلية. هذه المعلومات لا غنى عنها في حالة وجود شكوكي.

الاكسسوارات

21• الناموسية: توضع على غطاء الرأس (الصورة_a).
 الحقيبة: يرفق حقيبة بها مرتبة صغيرة لتغيير حفاظات الطفل. و يمكن ربطها في عربة الطفل. (الصورة_b).
 حامل البيبرونة: يمكن تثبيته في الزر المستدير الكبير و الموجود على

جسم المنتج (الصورة_c).
 22• حقيبة السفر: حقيبة عملية لنقل العربة أثناء الطيران (الصورة_a).
 شمسية: شمسية عملية مرفقة (الصورة_b).
 وسادة الحشو: من أجل مقاعد و عربات Peg Perego. جانب منها يناسب فصل الشتاء تكون القماشية من الجيرسيه الخاص بالمراتب. و جانب آخر يناسب فصل الصيف تكون القماشية قطن 100% (الصورة_c).

النظافة و الصيانة

صيانة السلعة: الحماية من العوامل الجوية: الماء. الأمطار أو الثلوج: التعرض المستمر و لفترات طويلة للشمس قد يسبب تغييراً في ألوان معظم الخامات. ت حفظ هذه السلعة في مكان جاف، يجب فحص و صيانة الأجزاء الرئيسية على فترات منتظمة.

IT Italiano

Dichiarazione di conformità

Denominazione del prodotto
SI

Codice identificativo del prodotto
IP5Z*

Normative di riferimento (origine)
EN1888:2003 + A1 + A2 + A3 ;
2005
EN71-3
Direttiva Europea Fatallati
Direttiva Europea Coloranti
Azolci
ASTM F833
16 CFR 1303
16 CFR 1501
CPSIA 2008

Dichiarazione di conformità
La PegPerego S.p.A. dichiara sotto la propria responsabilità che l'articolo in oggetto è stato sottoposto a test di collaudo interni e omologato secondo le normative vigenti presso laboratori esterni ed indipendenti.

Data e luogo di rilascio
Arcore, settembre 2010

PegPerego S.p.A.
Via De Gasperi, 50
20043 Arcore (MI), ITALY

EN English

Declaration of conformity

Product name
SI

Product reference number
IP5Z*

Reference Standards (origin)
EN1888:2003 + A1 + A2 + A3 ;
2005
EN71-3
Direttiva Europea Fatallati
Direttiva Europea Coloranti
Azolci
ASTM F833
16 CFR 1303
16 CFR 1501
CPSIA 2008

Declaration of conformity
PegPerego S.p.A. declares under its sole responsibility that the article to which this declaration relates has undergone internal testing and has been approved, in accordance with regulations in force, by external, independent testing laboratories.

Date and place of issue
Arcore, September 2010

PegPerego S.p.A.
Via De Gasperi, 50
20043 Arcore (MI), ITALY

FR Français

Déclaration de conformité

Dénomination du produit
SI

Identification du produit
IP5Z*

Standard du referiment (origin)
EN1888:2003 + A1 + A2 + A3 ;
2005
EN71-3
Directive Europee Fatallati
Directive Europee Coloranti
Azolci
ASTM F833
16 CFR 1303
16 CFR 1501
CPSIA 2008

Déclaration de conformité
PegPerego S.p.A. déclare, sous sa propre responsabilité, que l'article en question a été soumis à des tests dessus internes et homologué selon les normes en vigueur par des laboratoires extérieurs et indépendants.

Date et lieu du publication
Arcore, septembre 2010

PegPerego S.p.A.
Via De Gasperi, 50
20043 Arcore (MI), ITALY

DE Deutsch

Konformitätserklärung

Bezeichnung des Produktes
SI

Kennzeichnungscode des Produktes
IP5Z*

Bezugsbestimmungen (Ursprung)
EN1888:2003 + A1 + A2 + A3 ;
2005
EN71-3
Direttiva Europea Fatallati
Direttiva Europea Coloranti
Azolci
ASTM F833
16 CFR 1303
16 CFR 1501
CPSIA 2008

Konformitätserklärung
Die Firma PegPerego S.p.A. erklärt auf ihre Verantwortung, dass der betreffende Artikel internen Abnahmetests unterzogen sowie gemäß den gültigen Bestimmungen von externen und unabhängigen Labors zugelassen wurde.

Datum und Ort der Ausstellung
Arcore, September 2010

PegPerego S.p.A.
Via De Gasperi, 50
20043 Arcore (MI), ITALIEN

ES Español

declaración de conformidad

Denominación del producto
SI

Código de identificación del producto
IP5Z*

Normativas de referencia (origen)
EN1888:2003 + A1 + A2 + A3 ;
2005
EN71-3
Direttiva Europea Fatallati
Direttiva Europea Coloranti
Azolci
ASTM F833
16 CFR 1303
16 CFR 1501
CPSIA 2008

Declaración de conformidad
PegPerego S.p.A. declara bajo su responsabilidad que el artículo en objeto ha sido sometido a pruebas de ensayo internas y ha sido homologado según las normativas vigentes en laboratorios exteriores e independientes.

Fecha y lugar de expedición
Arcore, septiembre de 2010

PegPerego S.p.A.
Via De Gasperi, 50
20043 Arcore (MI), ITALIA

PEG PEREGO S.p.A.

VIA DE GASPERI 50 20862 ARCORE MB ITALIA
tel. 0039 039 60881 fax 0039 039 615869/616454

Servizio Post Vendita - After Sale:

tel. 0039 039 6088213 fax: 0039 039 3309992

**PEG PEREGO U.S.A. Inc.**

3625 INDEPENDENCE DRIVE FORT WAYNE INDIANA 46808
phone 260 482 8191 fax 260 484 2940

Call us toll free: 1 800 671 1701

PEG PEREGO CANADA Inc.

585 GRANITE COURT PICKERING ONTARIO CANADA L1W3K1
phone 905 839 3371 fax 905 839 9542

Call us toll free: 1 800 661 5050

www.pegperego.com

*Tutti i diritti di proprietà intellettuale relativi ai contenuti di questo manuale d'istruzione appartengono a PEG PEREGO S.p.A. e sono tutelati dalle leggi vigenti.
All of the intellectual property rights for the contents of this instruction manual belong to PEG PEREGO S.p.A. and are protected by the laws in force.*



sí

F10015011132**20/03/2015**