



Hazel Isofix Base

Bedienungsanleitung	- DE (01-03)
Instructions for use	- EN (04-06)
Instrucciones de uso	- ES (07-09)
Instructions de service	- FR (10-12)
Istruzioni per l'uso	- IT (13-15)
Gebbruikshandleiding	- NL (16-18)
Instrukcja obsługi	- PL (19-21)
Návod k použití	- CZ (22-24)
Инструкция по эксплуатации	- RU (25-27)
Használati útmutató	- HU (28-30)
Návod na použitie	- SK (31-33)
Upute za upotrebu	- HR (34-36)
Instruções de uso	- PT (37-39)

ACHTUNG: Für späteres Nachlesen unbedingt aufbewahren!

NB: Keep these instructions for future reference!

ATENCIÓN: ¡Guardarlas sin falta para una lectura posterior!

ATTENTION: À conserver absolument pour une consultation ultérieure!

ATTENZIONE: Da conservare per future consultazioni!

LET OP: Bewaar deze handleiding zorgvuldig, opdat u ze ook later nog kunt raadplegen!

UWAGA: Zachowaj koniecznie do późniejszego czytania!

POZOR: Pro pozdější referenci bezpodmínečně uschovat!

ВНИМАНИЕ: Не выбрасывать, сохранить для прочтения в дальнейшем!

FIGYELMEZTETÉS: Órizzze meg ezt a tájékoztatót a jövőbeni hivatkozásokhoz!

UPOZORNENIE: Uschovajte tieto pokyny pre ďalšie použitie! Čuvajte ove upute za budúcu upotrebu!

НАПОМЕНА: Držite ove upute za buduću referencu!

Obs: Guarde este manual de instruções para futuras consultas!

1

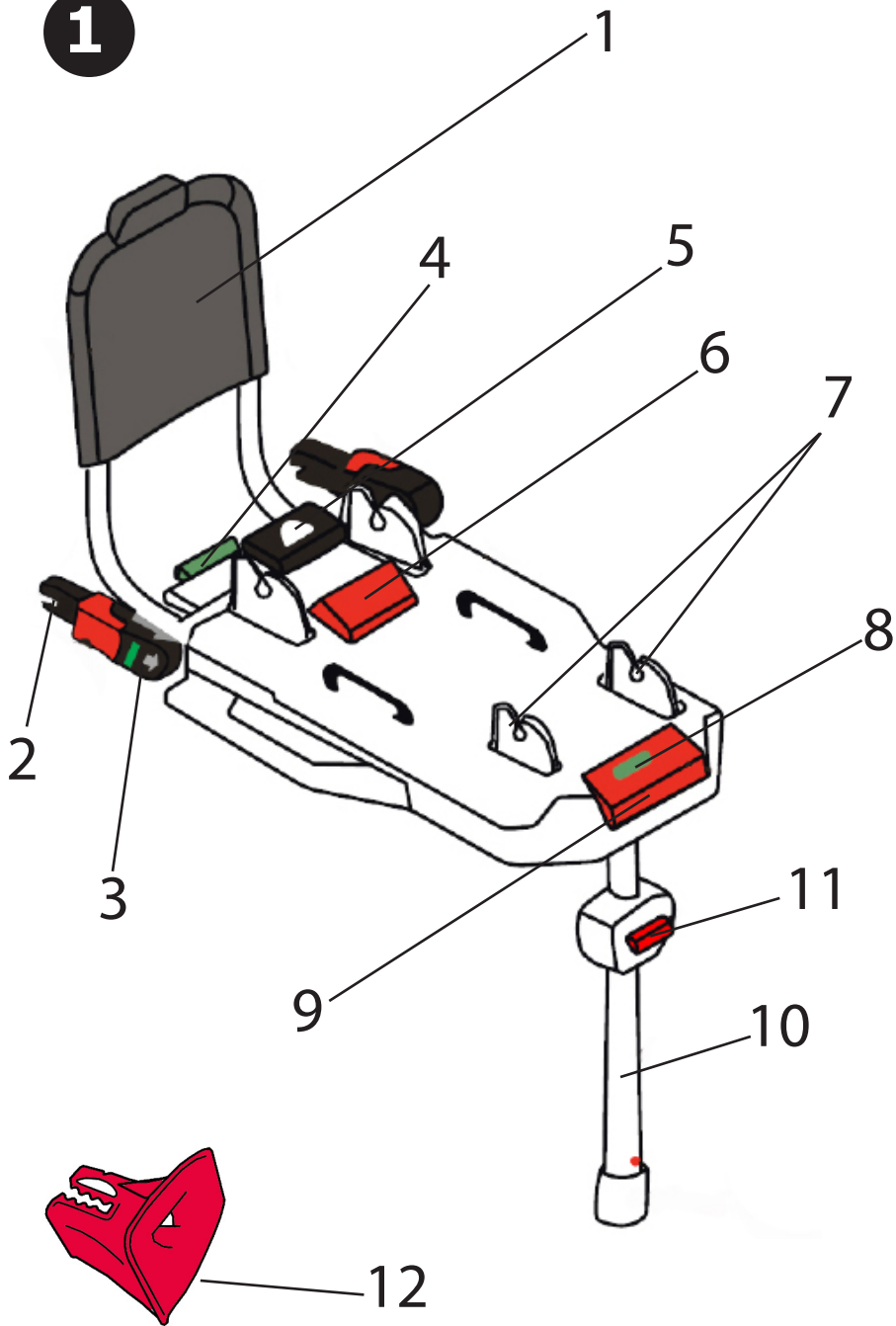

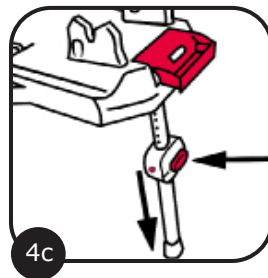
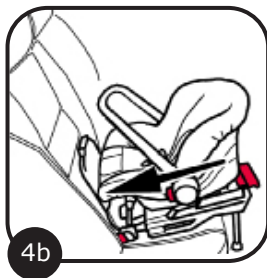
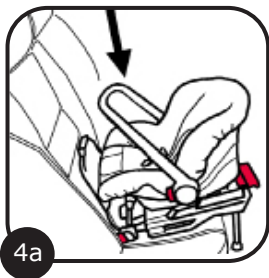
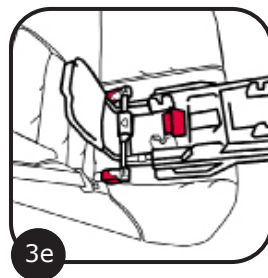
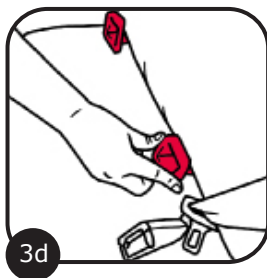
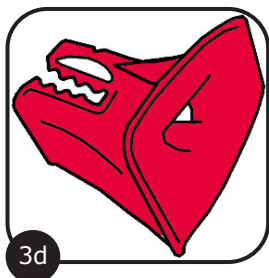
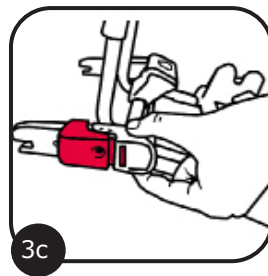
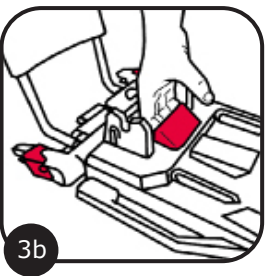
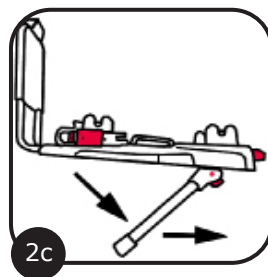
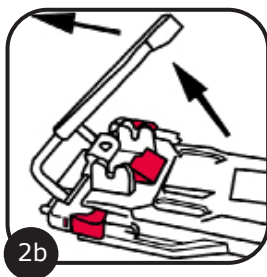
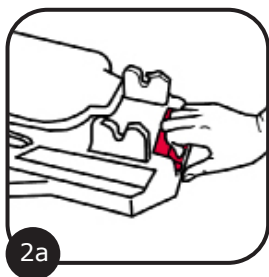

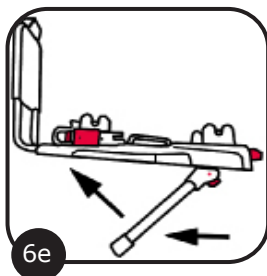
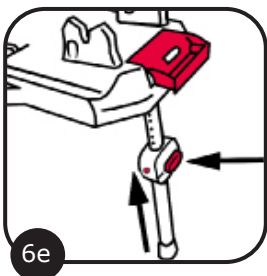
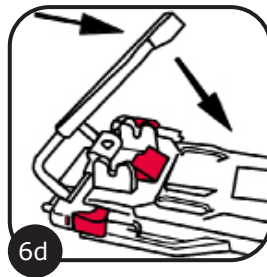
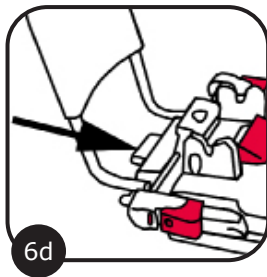
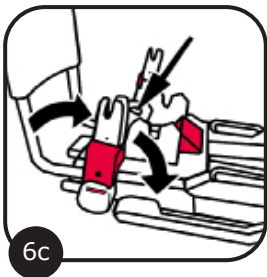
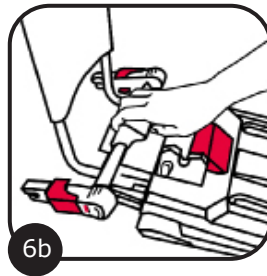
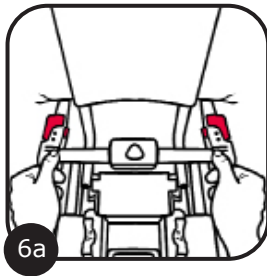
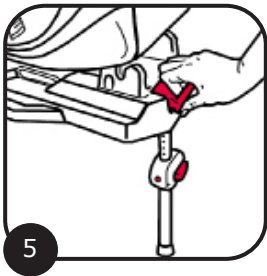

- **Isofix Base**
- **Kompatibel mit Kindersitz ABC Design „Hazel“ (Gruppe 0+)**
- **Gewicht: 6,8 kg**
- **Geprüft nach ECE R44/04**

Pflege- und Gebrauchshinweise

- **WARNUNG:** Nehmen Sie die Base für die Reinigung aus dem Auto.
- Reinigen Sie die Kunststoffteile mit einem Tuch mit lauwarmem Wasser und Seife.
- Verwenden Sie keine aggressiven Reinigungsmittel.
- **WARNUNG:** Verwenden Sie niemals Scheuermittel. Auch nicht für bewegliche Teile der Base.

Sicherheitshinweise

Lesen Sie diese Hinweise sorgfältig vor der Benutzung und bewahren Sie sie auf. Wenn Sie diese Hinweise nicht beachten, kann die Sicherheit Ihres Kindes beeinträchtigt werden.

ACHTUNG:

- Die Sicherheit des Kindersitzes wird vom Hersteller nur garantiert, wenn er vom Erstkäufer benutzt wird. Es empfiehlt sich aus diesem Grunde nicht, einen Sitz aus zweiter Hand (second Hand) zu kaufen.
- Der Kindersitz sollte 5 Jahre nach dem Käuferwerb nicht mehr benutzt werden. Die Qualität des Sitzes kann unter Umständen durch starke Inanspruchnahme unwahrnehmbar beeinträchtigt werden.

WARNUNG:

- Lassen Sie Ihr Kind niemals unbeaufsichtigt im Kindersitz bzw. im Fahrzeug zurück.
- Der Kindersitz darf nicht auf Autositzen mit Airbagsicherung benutzt werden. Ggf. Airbag deaktivieren (Fragen Sie Ihren Autohändler)
- Benutzen Sie den Kindersitz nur auf in Fahrtrichtung gerichteten Autositzen.
- Verwenden Sie den Kindersitz nur entgegen der Fahrtrichtung – Nicht in Fahrtrichtung.
- Verwenden Sie den Kindersitz nur auf Autositzen mit Isofix-Befestigungspunkten (zwischen Sitzfläche und Rückenlehne). Bitte beachten Sie die Vorschriften Ihres Landes.
- Stellen Sie zur Sicherheit Ihres Babys keine Gegenstände in den Fußraum vor den Isofix-Adapter.
- Ein locker angebrachter Kindersitz kann bei einer Notbremsung oder bei einem Unfall die Autoinsassen verletzen.
- Vergewissern Sie sich, dass alle Gepäckstücke und Gegenstände, die im Falle eines Unfalles oder bei starkem Bremsen die Insassen verletzen könnten, ausreichend gesichert sind.
- Nehmen Sie keinerlei Änderungen an Ihrem Kindersitz vor. Die Sicherheit des Sitzes könnte dadurch beeinträchtigt werden.
- Um die Sicherheit Ihres Kindes zu gewährleisten, lesen Sie bitte diese Gebrauchsanweisung sorgfältig durch, und halten Sie sich genau an die vorgegebenen Montageanweisungen.
- Um Ihr Kind keiner unnötigen Wärmebelastung auszusetzen, sollte der Kindersitz wenn er nicht gebraucht wird, nicht der prallen Sonne ausgesetzt werden.
- Nach einem Unfall (auch bei geringer Aufprallgeschwindigkeit mit über 10 km/h) können Beschädigungen am Auto-Kindersitz aufgetreten sein, die nicht unbedingt offensichtlich sind. In diesem Fall muss der Auto-Kindersitz ausgetauscht werden. Bitte entsorgen Sie ihn fachgerecht.
- Kontrollieren Sie regelmäßig alle wichtigen Teile auf Beschädigungen. Vergewissern Sie sich, dass die mechanischen Bauteile einwandfrei funktionieren.
- Achten Sie darauf, dass der Kindersitz nicht durch Einklemmen in der Fahrzeugschleife, drehbare Autositze, auf den Kindersitz abgestellte Gegenstände (z.B. Gepäck) oder ähnliches beschädigt wird.
- Lassen Sie einen beschädigten Kindersitz (z.B. nach einem Sturz) unbedingt von uns Prüfen.

1. Teile und Ausstattung

1. Dämpfungsbügel
2. Isofix-Befestigungsaufnahme
3. Lösevorrichtung
4. Entriegelung Dämpfungsbügel
5. Entriegelung Befestigungsarme
6. Entriegelung Befestigungsaufnahme
7. Aufnahmeadapter Kindersitz
8. Farbindikator Kindersitzbefestigung
9. Entriegelung Kindersitz
10. Standfuß
11. Verstellknopf
12. Schutzkappe

2. Aufbau

- a. Ziehen Sie die Entriegelung des Kindersitzes (9) nach außen.
- b. Klappen Sie den Dämpfungsbügel (1) nach oben, bis er einrastet und der grüne Entriegelungshebel (4) hervorsteht.
- c. Klappen Sie nun den Standfuß (10), der sich unter der Base befindet, heraus.

3. Installation der Base im Fahrzeug:

- a. Klappen Sie die Isofix-Befestigungsaufnahme (2) nach vorne.
- b. Betätigen Sie die Entriegelung der Befestigungsaufnahme (6). Die Schiene mit den beiden Befestigungsarmen fährt nun automatisch in die vorderste Position.
- c. Ziehen Sie die Lösevorrichtung (3) an den Befestigungsarmen nach hinten, so dass der dortige Farbindikator rot anzeigt.
Hiermit stellen Sie sicher, dass beide Haken der Befestigungsarme geöffnet und einsatzbereit sind.
- d. Führen Sie die beiden mitgelieferten Schutzkappen zwischen Sitzpolster und Rückenlehne über die Isofix-Befestigungspunkte in Ihrem Fahrzeug.
- e. Führen Sie nun die beiden Befestigungsarme durch die Schutzkappen und befestigen Sie diese an den beiden Isofix-Befestigungspunkten in Ihrem Fahrzeug.

ACHTUNG: Vergewissern Sie sich, dass die Befestigungsarme korrekt eingerastet sind. Auf beiden Seiten muss der grüne Sicherungsknopf sichtbar sein.

4. Installation des Kindersitzes auf der Base:

- a. Setzen Sie den Kindersitz auf die Aufnahmeadapter (7) an der Base und drücken Sie ihn nach unten, bis er einrastet.

ACHTUNG: Vergewissern Sie sich, dass der Kindersitz korrekt eingerastet ist. Der Farbindikator zur Kindersitzbefestigung (8) muss grün anzeigen.

- b. Schieben Sie nun den Kindersitz an den Dämpfungsbügel, bis dieser satt sitzt.
- c. Drücken Sie den roten Verstellknopf (11) am Standfuß und verlängern Sie diesen, bis er sicher auf dem Fahrzeugboden steht. Der Farbindikator muss grün anzeigen.

ACHTUNG: Der Standfuß (10) darf nie in der Luft hängen oder mit Gegenständen unterlegt werden. Achten Sie jedoch darauf, dass der Standfuß die Base nicht von der Sitzfläche abhebt.

5. Abnehmen des Kindersitzes:

Ziehen Sie den Entriegelungshebel (9) an der Vorderseite der Base und heben Sie anschließend den Kindersitz an.

6. Abnehmen der Base:

a. Ziehen Sie die Lösevorrichtung (3) auf beiden Seiten bis der Farbindikator rot anzeigt. Nun können Sie die Base von der Isofix-Vorrichtung Ihres Fahrzeugs abziehen.

b. Ziehen Sie nun die Befestigungsaufnahme nach hinten.

Dies geht am einfachsten wenn sie das Plastikteil für die Entriegelung der Befestigungsarme (5) greifen und die Schiene nach hinten ziehen.

c. Klappen Sie nun die Befestigungsarme nach hinten, indem Sie die Entriegelung (5) drücken und die Arme nach hinten klappen.

d. Drücken Sie nun die Entriegelung des Dämpfungsbügels (4) und klappen Sie diesen ein.

e. Drücken Sie den roten Verstellknopf am Standfuß und verstellen diesen auf die kürzeste Position. Klappen Sie den Standfuß anschließend ein.

- **Isofix Base**
- **compatible with ABC Design "Hazel" child seat (Group 0+)**
- **Weight: 6,8 kg**
- **Tested for conformity with ECE R44/04**

Care instructions

- CAUTION: Take the base out of the car for cleaning.
- Wipe the plastic parts down with a cloth soaked in warm soapy water.
- Do not use abrasive cleaning agents.
- CAUTION: Never use scouring agents - not even on movable parts of the Base.

Safety instructions

Read these instructions carefully before use and keep them for future reference. Failure to read these instructions may compromise the safety of your child.

NB:

- The safety of the child seat is only guaranteed by the manufacturer when it is used by the initial purchaser. It is therefore not advisable to buy a second-hand seat.
- The child seat is no longer fit for use five years after purchase. It is possible, under certain circumstances, for the quality of the seat to be imperceptibly affected if subject to very frequent usage.

CAUTION:

- Never leave your child alone in the child seat / in the vehicle.
- The child seat may not be used on car seats with airbags. Disable the air-bag if necessary (consult your car dealer).
- The child seat is only for use in car seats which face the direction of travel.
- The child seat must always face against the direction of travel - not in the direction of travel.
- The child seat may only be used on car seats with Isofix anchor points (between seat and backrest). Please comply with the regulations in force in your country.
- Do not place any objects in the footwell in front of the Isofix adapter in the interests of your baby's safety.
- An unsecured child seat may injure the passengers in the event of an emergency stop or an accident.
- Ensure that all items of luggage and objects which could injure passengers in the event of an accident or a sudden application of the brakes are adequately secured.
- Do not make any modifications to the child seat. This could adversely affect the safety of the seat.
- Please read these instructions for use carefully and follow the installation instructions meticulously in the interests of your child's safety.
- When not in use, the child seat should not be left in the blazing sun, the residual heat from which might later cause unnecessary discomfort to your baby.
- In an accident (even at low speed above 10 km/h) the child safety seat could suffer damage which is not necessarily obvious. In this case you must replace the child seat. Please dispose of it properly.
- Check all the main parts regularly for signs of damage. Make sure that the mechanical parts are in perfect working order.
- Make sure that the child seat does not get caught in the door of the vehicle or damaged by rotating car seats or by objects placed on the child seat (e.g. luggage), etc.
- Always arrange for us to inspect your child seat if it gets damaged (e.g. after being dropped).

1. Parts and fittings

1. Cushioning plate
2. Isofix attachment fitting
3. Catch
4. Cushioning plate release mechanism
5. Attachment arms release mechanism
6. Attachment fitting release mechanism
7. Child seat adapter fitting
8. Child seat attachment colour indicator
9. Child seat release mechanism
10. Support leg
11. Adjustment button
12. Protective caps

2. Assembly

- a. Pull out the child seat release mechanism (9).
- b. Pull the cushioning plate up (1) until it clicks into place and the green release lever (4) is sticking out.
- c. Now open out the support leg (10) which is under the Base.

3. Installing the Base in the vehicle:

- a. Pull up the Isofix attachment fitting (2).
- b. Pull up the release mechanism for the attachment fitting (6). The rail with both attachment arms will now move automatically to the foremost position.
- c. Pull the catch (3) on the attachment arms backwards until the colour indicator is red. This is an indication that both catches on the attachment arms are open and ready for use.
- d. Take the two protective caps supplied and place them between the seat cushion and the backrest over the Isofix attachment points in your vehicle.
- e. Now guide the two attachment arms through the protective caps and secure them on the two Isofix attachment points in your vehicle.

NB: Make sure that the attachment arms are correctly engaged. The green safety button must be visible on both sides.

4. Installing the child seat on the Base:

- a. Place the child seat on the adapter fittings (7) on the Base and push it down until it engages in position.

NB: Make sure that the child seat is correctly engaged!
The colour indicator for the child seat attachment (8) must be green.

- b. Now push the child seat in until it is resting on the cushioning plate.
- c. Press the red adjustment button (11) on the support leg and extend it to the length required for it to sit firmly and securely on the floor of the vehicle. The colour indicator must be green.

NB: The support leg (10) must never be allowed to hang freely nor may objects be placed underneath it.
Do make sure, however, that the support leg is not lifting the Base off the seat.

5. Removing the child seat:

Pull the release lever (9) on the front of the Base and then lift the child seat up.

6. Removing the Base:

a. Pull the catch (3) on both sides until the colour indicator is red.
Now you can take the Base off the Isofix fitting in your vehicle.

b. Now pull the attachment fitting to the rear.

The easiest way to do this is to take hold of the plastic release mechanism for the attachment arms (5) and to pull the rail backwards.

c. Now move the attachment arms back by pressing the release mechanism (5) and folding the arms back.

d. Press the release mechanism on the cushioning plate (4) and fold it in.

e. Press the red adjustment button on the support leg and set it to the shortest possible length.
Then fold in the support leg.

- Isofix Base
- Compatible con la silla para bebés para automóviles ABC Design "Hazel" (grupo 0+)
- Peso: 6,8 kg
- Homologada bajo la normativa ECE R44/04

Indicaciones de cuidado y de uso

- ADVERTENCIA: Para limpiar la silla retire la base del automóvil.
- Limpie las partes de plástico con un paño con agua tibia y jabón.
- No utilice productos de limpieza agresivos.
- ADVERTENCIA: No utilice nunca productos abrasivos. Tampoco para las piezas móviles de la base.

Indicaciones de seguridad

Lea cuidadosamente estas indicaciones antes del uso y guárdelas. La inobservancia de estas instrucciones puede perjudicar la seguridad de su hijo.

ATENCIÓN:

- El fabricante solamente garantiza la seguridad de la silla para bebés cuando la utiliza el comprador original. Por esta razón no es aconsejable comprar la silla de segunda mano.
- No se deberá usar la silla para bebés para automóviles 5 años después de su compra. La calidad de la silla puede verse perjudicada de forma imperceptible bajo ciertas circunstancias por un uso intensivo.

ADVERTENCIA:

- No deje nunca a su hijo solo sin vigilancia en la silla para bebés o en el coche.
- No se deberá utilizar la silla para bebés en asientos que disponen de un airbag. En caso necesario desactivar el airbag (consulte su concesionario de automóviles).
- Utilice la silla para bebés solamente en asientos del automóvil que están orientados en el sentido de la marcha.
- Utilice la silla para bebés solamente en contra del sentido de la marcha; no en el sentido de la marcha.
- Utilice la silla para bebés solamente en asientos con puntos de sujeción Isofix (entre la superficie del asiento y el respaldo). Rogamos que observe los reglamentos de su país.
- Para la seguridad de su bebé, no coloque ningún objeto en el espacio para los pies delante del adaptador Isofix.
- Una silla para bebés colocada flojamente puede herir a los ocupantes del automóvil en caso de un frenado repentino o un accidente.
- Asegúrese de que todos los objetos y cada bulto del equipaje estén suficientemente asegurados ya que en caso de un accidente o un frenazo fuerte éstos podrían herir a los ocupantes del vehículo.
- No realice ninguna modificación en su silla para bebés. Podría perjudicarse la seguridad de la silla.
- Para garantizar la seguridad de su hijo, lea cuidadosamente estas instrucciones de uso y cumpla exactamente las instrucciones de uso indicadas.
- Para no exponer a su hijo a una innecesaria carga térmica, no se debería exponer la silla para bebés al pleno sol cuando no se la necesita.
- En un accidente (incluso a baja velocidad por encima de 10 km/h) la silla de seguridad del bebé puede sufrir un daño que no es necesariamente obvio. En este caso, deberá sustituirse el asiento infantil. Elimínelo, por favor, de forma correcta.
- Compruebe regularmente todas las piezas importantes por si presentan daños. Asegúrese de que los componentes mecánicos funcionen correctamente.
- Preste atención a que la silla para bebés no resulte dañada al quedar apriada por la puerta del vehículo, por asientos giratorios, por objetos colocados sobre la silla para bebés (p. ej., equipaje) o similares.
- Haga que nosotros sometamos sin falta la silla para bebés dañada (p. ej. después de una caída) a una revisión.

1. Piezas y equipamiento

1. Estribo de amortiguación
2. Alojamiento de sujeción Isofix
3. Dispositivo de desbloqueo
4. Desbloqueo del estribo de amortiguación
5. Desbloqueo de los brazos de fijación
6. Desbloqueo del alojamiento de la fijación
7. Adaptadores de alojamiento para la silla para bebés
8. Indicador de color de la fijación de la silla para bebés para automóviles
9. Desbloqueo de la silla para bebés
10. Pie de apoyo
11. Botón de ajuste
12. Tapa de protección

2. Montaje

- a. Empuje el dispositivo de desbloqueo de la silla para bebés (9) hacia fuera.
- b. Rebata el estribo de amortiguación (1) hacia arriba hasta que engatille y que sobresalga la palanca de desbloqueo verde (4).
- c. Ahora, saque hacia fuera el pie de apoyo (10) que se encuentra debajo de la base.

3. Instalación de la base en el automóvil:

- a. Abata el alojamiento de sujeción Isofix (2) hacia delante.
- b. Accione el dispositivo de desbloqueo del alojamiento de la fijación (6). Ahora, el raíl con los dos brazos de fijación se desplaza automáticamente a su posición más delantera.
- c. Empuje el dispositivo de desbloqueo (3) de los brazos de fijación hacia atrás para que el indicador de color correspondiente muestre el color rojo.
Con ello usted se asegura que los dos ganchos de los brazos de fijación estén abiertos y listos para el uso.
- d. Introduzca las dos tapas protectoras suministradas entre el almohadillado del asiento y el respaldo sobre los puntos de sujeción Isofix de su vehículo.
- e. Ahora, lleve los dos brazos de fijación a través de las tapas de protección y fíjelos en los dos puntos de sujeción Isofix de su vehículo.

ATENCIÓN: Asegúrese de que los brazos de fijación estén bien engatillados. En los dos lados se debe poder ver el botón de seguridad verde.

4. Instalación de la silla para bebés sobre la base:

- a. Coloque la silla para bebés sobre los adaptadores de alojamiento (7) de la base y empújela hacia abajo hasta que engatille.

ATENCIÓN: Asegúrese de que la silla para bebés esté engatillada correctamente. El indicador de color de la fijación de la silla para bebés (8) debe mostrar el color verde.

- b. Ahora desplace la silla para bebés al estribo de amortiguación hasta que esta esté firmemente asentada.
- c. Presione el botón de ajuste rojo (11) del pie de apoyo y alérguelo hasta que este se encuentre sobre el fondo del vehículo de forma segura. El indicador de color debe mostrar el color verde.

ATENCIÓN: El pie de apoyo (10) no debe nunca colgar en el aire ni debe haber objetos debajo del mismo.
Preste atención a que el pie de apoyo no levante la base del asiento.

5. Desmontar la silla para bebés:

Tire de la palanca de desbloqueo (9) del lado frontal de la base y a continuación, eleve la silla para bebés.

6. Retirar la base:

a. Tire del dispositivo de desbloqueo (3) de ambos lados hasta que el indicador de color muestre el color rojo. Ahora se puede retirar la base del dispositivo Isofix de su vehículo.

b. Ahora empuje el alojamiento de la fijación hacia atrás.

Esto va más fácilmente si usted coge la pieza de plástico para el desbloqueo de los brazos de fijación (5) y empuja el raíl hacia atrás.

c. Ahora abata los brazos de fijación hacia atrás, presionando el dispositivo de desbloqueo (5) y abatiendo los brazos hacia atrás.

d. Ahora presione el dispositivo de desbloqueo del estribo de amortiguación (4) y pliéguelo.

e. Presione el botón de ajuste rojo del pie de apoyo y ajuste este a su posición más corta. A continuación, pliegue el pie de apoyo.

- **Isofix Base**
- **compatible avec le siège pour enfant ABC Design « Hazel » (groupe 0+)**
- **Poids : 6,8 kg**
- **Conforme à la norme ECE R44/04**

Entretien et utilisation

- **MISE EN GARDE** : Pour le nettoyage, sortez la Base de la voiture.
- Nettoyez les pièces en plastique avec un chiffon, de l'eau tiède et du savon.
- N'utilisez pas de produits de nettoyage agressifs.
- **MISE EN GARDE** : N'utilisez en aucun cas des produits abrasifs même pour les parties mobiles de la Base.

Consignes de sécurité

Lisez attentivement ces consignes avant utilisation et conservez-les précieusement ! Si vous ne respectez pas ces consignes, vous risquez de compromettre la sécurité de votre enfant.

ATTENTION :

- Le fabricant ne garantit la sécurité du siège pour enfant que lorsque celui-ci est utilisé par le premier acquéreur. Il est donc déconseillé d'acheter un siège d'occasion.
- N'utilisez pas le siège pour enfant plus de 5 ans à compter de la date d'achat. Une utilisation intense peut réduire la qualité du siège sans que vous vous en aperceviez.

MISE EN GARDE:

- Ne laissez jamais votre enfant dans le siège pour enfant ou la voiture sans surveillance.
- Il est interdit d'utiliser le siège pour enfant sur des sièges de voiture qui sont équipés d'airbags. Le cas échéant, désactivez l'airbag (renseignez-vous auprès de votre concessionnaire automobile).
- Utilisez le siège pour enfant uniquement sur des sièges de voiture qui sont tournés dans le sens de marche de la voiture.
- Utilisez le siège pour enfant uniquement dans le sens opposé au sens de marche de la voiture – jamais dans le sens de marche de la voiture.
- Utilisez le siège pour enfant uniquement sur des sièges de voiture qui sont équipés de points de fixation Isofix (entre la surface d'assise et le dossier). Respectez les règlements de votre pays.
- Ne posez aucun objet au fond de la voiture devant l'adaptateur Isofix pour ne pas compromettre la sécurité de votre enfant.
- Un siège pour enfant mal fixé risque de blesser les occupants de la voiture en cas de freinage d'urgence ou d'accident.
- Vérifiez que tous les bagages et objets qui risquent de blesser les occupants en cas d'accident ou de freinage brusque sont correctement sécurisés.
- Ne modifiez en aucun cas votre siège pour enfant. Toute modification risque de compromettre la sécurité du siège.
- Pour garantir la sécurité de votre enfant, lisez attentivement cette notice d'utilisation et suivez scrupuleusement les consignes de montage qui y sont données.
- Pour ne pas exposer inutilement votre enfant à la chaleur, placez le siège pour enfant à l'abri du soleil lorsqu'il est inutilisé.
- En cas d'accident (même à une faible réduite supérieure à 10 km/heure), le siège auto pour enfant pourrait souffrir de dommages qui ne sont pas nécessairement évidents. Dans ce cas, le siège auto doit être remplacé. Veuillez éliminer l'ancien siège auto de manière appropriée.
- Contrôlez régulièrement que toutes les pièces importantes ne sont pas endommagées. Vérifiez que les éléments mécaniques fonctionnent parfaitement.
- Veuillez à ne pas écraser le siège pour enfant avec la porte de la voiture, des sièges de voiture pivotants, des objets posés sur le siège pour enfant (bagages, etc.) ou autres, afin de ne pas l'endommager.
- Envoyez-nous impérativement votre siège pour enfant lorsque celui-ci a été endommagé (à la suite d'une chute, etc.) pour que nous puissions le contrôler.

1. Pièces et équipement de l'Isifix Base

1. Barre d'amortissement
2. Logement pour fixation Isifix
3. Dispositif de déverrouillage
4. Poignée de déverrouillage de la barre d'amortissement
5. Poignée de déverrouillage des bras de fixation
6. Poignée de déverrouillage du logement de fixation
7. Adaptateurs pour siège pour enfant
8. Indicateur de couleur de fixation du siège pour enfant
9. Poignée de déverrouillage du siège pour enfant
10. Pied
11. Bouton de réglage
12. Capuchon de protection

2. Montage

- a. Tirez la poignée de déverrouillage du siège pour enfant (9).
- b. Basculez la barre d'amortissement (1) vers le haut jusqu'à ce qu'elle s'enclenche et que la poignée verte de déverrouillage (4) dépasse.
- c. Dépliez le pied (10) qui se trouve sous la Base.

3. Installation de la Base dans la voiture

- a. Basculez le logement pour fixation Isifix (2) en avant.
- b. Actionnez la poignée de déverrouillage du logement de fixation (6). La barre munie des deux bras de fixation s'avance automatiquement jusqu'à la position la plus avancée.
- c. Tirez le dispositif de déverrouillage (3) en arrière sur les bras de fixation de sorte que l'indicateur de couleur qui s'y trouve soit rouge.
Ceci garantit que les deux crochets des bras de fixation sont ouverts et prêts.
- d. Glissez les deux manchons protecteurs fournis avec le siège entre la surface d'assise et le dossier et placez-les sur les points de fixation Isifix de votre voiture.
- d. Enfoncez les deux bras de fixation dans les manchons protecteurs et fixez-les aux deux points de fixation Isifix de votre voiture.

ATTENTION : Vérifiez que les bras de fixation sont correctement enclenchés. Le bouton vert de sécurité doit être visible des deux côtés.

4. Installation du siège pour enfant sur la Base

- a. Posez le siège pour enfant sur les adaptateurs (7) de la Base et appuyez jusqu'à ce qu'il s'enclenche.

ATTENTION : Vérifiez que le siège pour enfant est correctement enclenché. L'indicateur de couleur de fixation du siège pour enfant (8) doit être vert.

- b. Plaquez parfaitement le siège pour enfant contre la barre d'amortissement.
- c. Appuyez sur le bouton de réglage rouge (11) du pied et allongez le pied jusqu'à ce qu'il repose correctement au fond de la voiture. L'indicateur de couleur doit être vert.

ATTENTION : Le pied (10) ne doit en aucun cas être suspendu en l'air ou être posé sur des objets. Vérifiez que le pied ne soulève pas la Base de la surface d'assise.

5. Retrait du siège pour enfant

Tirez la poignée de déverrouillage (9) située à l'avant de la Base et soulevez le siège pour enfant.

6. Démontage de la Base

a. Tirez le dispositif de déverrouillage (3) des deux côtés jusqu'à ce que l'indicateur de couleur soit rouge. Vous pouvez à présent retirer la Base du dispositif Isofix de votre voiture.

b. Tirez le logement de fixation en arrière.

Saisissez simplement la pièce en plastique pour déverrouiller les bras de fixation (5) et tirez la barre en arrière.

c. Basculez les bras de fixation en arrière en appuyant sur la poignée de déverrouillage (5).

d. Appuyez sur la poignée de déverrouillage de la barre d'amortissement (4) et repliez la barre.

e. Appuyez sur le bouton rouge de réglage du pied et raccourcissez le pied le plus possible. Repliez le pied.

- **Isofix Base**
- **Compatibile con seggiolino ABC Design „Hazel“ (Gruppo 0+)**
- **Peso: 6,8 kg**
- **Omologazione ECE R44/04**

Istruzioni d'uso e manutenzione

- **AVVERTENZA:** Per pulire Isofix Base, estrarla dall'auto
- Pulire le parti in plastica con un panno inumidito con acqua tiepida e sapone.
- Non utilizzare detergenti aggressivi.
- **AVVERTENZA:** Non utilizzare mai abrasivi, nemmeno per le parti mobili.

Avvertenze per la sicurezza

Leggete attentamente le seguenti istruzioni prima dell'uso e conservatele per future consultazioni. L'inosservanza di queste istruzioni può compromettere la sicurezza del vostro bambino.

ATTENZIONE:

- La sicurezza del seggiolino è garantita dal fabbricante solo in caso di utilizzo da parte del primo acquirente. Per questo motivo, è sconsigliabile l'acquisto di un seggiolino di seconda mano.
- Il seggiolino non dovrebbe essere più utilizzato dopo 5 anni dalla data di acquisto. La qualità del seggiolino potrebbe essere inavvertibilmente compromessa dall'utilizzo intensivo.

AVVERTENZA:

- Non lasciate mai il vostro bambino incustodito nel seggiolino o nell'auto stessa.
- Il seggiolino non deve essere utilizzato sui sedili auto dotati di airbag. All'occorrenza, disabilitare la funzione dell'airbag (consultate il vostro autorivenditore).
- Utilizzate il seggiolino soltanto sui sedili dell'auto rivolti in direzione di marcia.
- Utilizzate il seggiolino solo rivolto in senso contrario a quello di marcia – Non in direzione di marcia.
- Utilizzate il seggiolino solo su sedili auto provvisti di punti di fissaggio Isofix (tra piano sedile e schienale). Rispettate le norme vigenti nel vostro Paese.
- Per la sicurezza del vostro bambino, non appoggiate oggetti nella zona del piedistallo dell'adattatore Isofix.
- In caso di brusca frenata o di incidente, un seggiolino non correttamente fissato può provocare il ferimento degli occupanti dell'auto.
- Verificate che tutti i bagagli e gli oggetti che in caso di incidente o di brusca frenata potrebbero provocare il ferimento degli occupanti dell'auto siano sufficientemente assicurati.
- Non apportate alcun tipo di modifica al vostro seggiolino. Questo potrebbe compromettere la sicurezza del seggiolino.
- Per garantire la sicurezza del vostro bambino, leggete attentamente questo manuale di istruzioni per l'uso e seguite in modo esatto le istruzioni per il montaggio in esso riportate.
- Per evitare di esporre inutilmente il vostro bambino al calore, il seggiolino non deve essere lasciato in pieno sole quando non viene utilizzato.
- In un incidente (anche a bassa velocità superiore a 10 km / h) il seggiolino potrebbe subire un danno che non è necessariamente evidente. In tal caso il seggiolino deve essere sostituito. Eseguite un adeguato smaltimento.
- Controllate regolarmente che tutti i componenti importanti del seggiolino siano integri. Assicuratevi che le parti meccaniche siano correttamente funzionanti.
- Fate attenzione a non danneggiare il seggiolino incastrandolo nella portiera dell'auto, nei sedili girevoli, oppure appoggiandovi degli oggetti (ad es. bagagli) o in situazioni simili.
- In caso di seggiolino danneggiato (ad esempio dopo una caduta), fatelo assolutamente controllare da noi.

1. Componenti e dotazione

1. Staffa di ammortizzazione
2. Sede per fissaggio Isofix
3. Meccanismo di sblocco
4. Sblocco staffa di ammortizzazione
5. Sblocco bracci di ancoraggio
6. Sblocco sede per fissaggio
7. Adattatori per alloggiamento seggiolino
8. Indicatore colorato di bloccaggio seggiolino
9. Sblocco seggiolino
10. Piedistallo
11. Pulsante di regolazione
12. Cappuccio di protezione

2. Montaggio

- a. Tirare verso l'esterno il meccanismo di sblocco (9) del seggiolino.
- b. Aprire la staffa di ammortizzazione (1) verso l'alto fino allo scatto in posizione e alla fuoriuscita della leva di sblocco verde (4).
- c. Aprire quindi il piedistallo (10) situato sotto la Base.

3. Installazione nel veicolo:

- a. Ribaltare le sedi per i fissaggi Isofix (2).
- b. Azionare il meccanismo di sblocco (6) delle sedi per i fissaggi. La guida con i due bracci di ancoraggio si porta automaticamente nella posizione avanzata.
- c. Tirare indietro il meccanismo di sblocco (3) posto sui bracci di ancoraggio in modo che l'indicatore indichi il colore rosso. Questo assicura che i due ganci dei bracci di ancoraggio siano aperti e pronti per alloggiare i fissaggi.
- d. Infilare le due protezioni fornite in dotazione sui punti di fissaggio Isofix tra l'imbottitura della seduta e lo schienale dell'auto.
- e. Infilare i due bracci di ancoraggio attraverso le protezioni e fissarli quindi ai due punti di fissaggio Isofix dell'auto.

ATTENZIONE: Assicurarsi che i bracci di ancoraggio siano correttamente bloccati. Su entrambi i lati deve essere ben visibile il bottone di sicurezza verde.

4. Alloggiamento del seggiolino sulla Base:

- a. Appoggiare il seggiolino sull'adattatore di alloggiamento (7) sulla Base e premere verso il basso fino allo scatto.

ATTENZIONE: Assicurarsi che il seggiolino sia scattato correttamente in posizione. L'indicatore di bloccaggio seggiolino (8) deve indicare il colore verde.

- b. Spingere ora il seggiolino sulla staffa di ammortizzazione fino a quando è ben fissato.
- c. Premere il pulsante di regolazione rosso (11) sul piedistallo e aprire il piedistallo fino all'appoggio stabile sul fondo del veicolo. L'indicatore deve essere verde.

ATTENZIONE: Il piedistallo (10) non deve mai essere chiuso, sospeso o avere oggetti alla base. Verificare in ogni caso che il piedistallo non sollevi la Base dal piano del sedile.

5. Rimozione del seggiolino:

Tirare la leva di sblocco (9) sul lato anteriore della Base e sollevare quindi il seggiolino.

6. Rimozione della Base:

- a. Tirare il meccanismo di sblocco (3) su entrambi i lati fino a quando l'indicatore segna il colore rosso. Ora è possibile rimuovere la Base dal dispositivo Isofix del veicolo.
- b. Tirare indietro le sedi per i fissaggi.
Per facilitare l'operazione, afferrare la parte in plastica per lo sblocco dei bracci di ancoraggio (5) e tirare indietro la guida.
- c. Richiudere i bracci di ancoraggio premendo il meccanismo di sblocco (5).
- d. Premere quindi il meccanismo di sblocco della staffa di ammortizzazione (4) e richiuderla.
- e. Premere il bottone rosso sul piedistallo e regolarlo nella posizione più arretrata.
Infine, chiudere il piedistallo.

- Isofix Base
- compatibel met het kinderautostoeltje ABC Design Hazel (groep 0+)
- Gewicht: 6,8 kg
- Gekeurd volgens ECE R44/04

Onderhouds- en gebruiksinstructies

- WAARSCHUWING! Neem de Base voor het reinigen uit de auto.
- Reinig de kunststof onderdelen met een doek met lauwwarm water en zeep.
- Gebruik geen afressieve reinigingsmiddelen.
- WAARSCHUWING! Gebruik nooit schuurmiddelen. Ook niet voor de beweeglijke onderdelen van de Base.

Veiligheidsinstructies

Lees deze instructies vóór het gebruik aandachtig door en bewaar de handleiding zorgvuldig. Als u de instructies niet in acht neemt, kan de veiligheid van uw kind in het gedrang komen.

LET OP!

- De veiligheid van het kinderautostoeltje kan door de fabrikant alleen worden gegarandeerd, als het door de eerste koper wordt gebruikt. Daarom is het raadzaam om nooit een stoeltje tweedehands te kopen.
- Een kinderautostoeltje mag vanaf 5 jaar na de aankoopdatum niet meer worden gebruikt. De kwaliteit van het stoeltje kan in bepaalde omstandigheden door sterke belasting onzichtbaar worden aangetast.

WAARSCHUWING!

- Laat uw kind nooit zonder toezicht in het kinderautostoeltje of in de auto achter.
- Het kinderautostoeltje mag niet op een autostoel met airbagbeveiliging worden gebruikt. Deactiveer indien nodig de airbag (vraag dit aan uw auto-dealer).
- Gebruik het kinderautostoeltje alleen op een autostoel die in de rijrichting is opgesteld.
- Gebruik het kinderautostoeltje uitsluitend tegen de rijrichting in – nooit met de rijrichting mee.
- Gebruik het kinderautostoeltje alleen op autostoelen met Isofix-bevestigingspunten (tussen zitting en rugleuning). Neem de in uw land geldende voorschriften in acht.
- Plaats voor de veiligheid van uw baby geen voorwerpen in de voertruimte voor de Isofix-adapter.
- Een los kinderautostoeltje kan bij een noodstop of een ongeval de inzittenden verwonden.
- Zorg ervoor dat alle bagagestukken en voorwerpen die bij een ongeval of sterk afremmen de inzittenden zouden kunnen verwonden, voldoende beveiligd zijn.
- Voer geen wijzigingen uit aan het kinderautostoeltje. De veiligheid van het stoeltje kan hierdoor worden aangetast.
- Om de veiligheid van uw kind te garanderen, dient u de gebruiksinstructies zorgvuldig door te lezen en moet u de montage-instructies strikt volgen.
- Om u kind niet onnodig bloot te stellen aan warmte, mag u het kinderautostoeltje niet in de volle zon plaatsen, als het niet in gebruik is.
- Na een ongeluk (zelfs bij een lage snelheid van net boven 10 km/uur) kan het kinderautostoeltje beschadigd zijn, zelfs wanneer dit niet zichtbaar is. In dergelijke gevallen moet het autokinderzitje worden vervangen. Voer het zitje volgens de geldende voorschriften af.
- Controleer alle belangrijke onderdelen regelmatig op beschadiging. Verzeker u ervan dat de mechanische onderdelen vlekkeloos functioneren.
- Let erop dat het stoeltje niet wordt beschadigd door een verdraaibare auto-stoel of door voorwerpen op het kinderautostoeltje (bijv. bagage) of doordat het tussen het portier klem raakt.
- Laat een beschadigd kinderautostoeltje (bijv. na een val) altijd door ons controleren.

1. onderdelen en uitrusting

1. Dempingsbeugel
2. Isofix-bevestigingshouder
3. Loszetmechanisme
4. Ontgrendeling dempingsbeugel
5. Ontgrendeling bevestigingsarmen
6. Ontgrendeling bevestigingshouder
7. Bevestigingsadapter kinderautostoeltje
8. Kleurindicator bevestiging kinderautostoeltje
9. Ontgrendeling kinderautostoeltje
10. Standvoet
11. Verstelknop
12. Beschermkappen

2. Opbouw

- a. Trek de ontgrendeling van het kinderautostoeltje(9) naar buiten.
- b. Klap de dempingsbeugel (1) naar boven tot hij vastklikt en de groene ontgrendelingshendel (4) uitsteekt.
- c. Klap nu de standvoet (10), die zich onder de Base bevindt, uit.

3. Installatie van de Base in de auto

- a. Klap de Isofix-bevestigingshouder (2) naar voren.
- b. Bedien de ontgrendeling van de bevestigingshouder (6). De rail met de beide bevestigingsarmen schuift nu automatisch in de voorste positie.
- c. Trek het loszetmechanisme (3) aan de bevestigingsarmen naar achteren, zodat de kleurindicator daar rood aangeeft.
Zo weet u zeker dat beide haken van de bevestigingsarmen geopend en gebruiksklaar zijn.
- d. Schuif de beide bijgeleverde beschermkappen tussen zitkussen en rugleuning over de Isofix-bevestigingspunten in uw auto.
- e. Steek nu de beide bevestigingsarmen door de beschermkappen en bevestig deze aan de beide Isofix-bevestigingspunten in uw auto.

LET OP! Verzekert u ervan dat de bevestigingsarmen correct zijn vastgeklikt. Aan beide zijden moet de groene beveiligingsknop zichtbaar zijn.

4. Installatie van de kinderstoel op de Base

- a. Plaats het kinderautostoeltje op de bevestigingsadapters (7) aan de Base en duw het naar beneden, tot het vastklikt.

LET OP! Verzekert u ervan dat het kinderautostoeltje correct is vastgeklikt. De kleurindicator voor de bevestiging van het kinderautostoeltje (8) moet groen zijn.

- b. Schuif nu het kinderautostoeltje tegen de dempingsbeugel, tot deze goed aansluit.
- c. Druk de rode verstelknop (11) aan de standvoet in en verleng deze tot hij stabiel op de autobodem staat. De kleurindicator moet groen zijn.

LET OP! De standvoet (10) mag nooit in de lucht hangen of met voorwerpen ondersteund worden. Maar let er wel op dat de standvoet de Base niet van de zitting optilt.

5. Afnemen van het kinderautostoeltje

Trek aan de ontgrendelingshendel (9) aan de voorzijde van de Base en til vervolgens het kinderautostoeltje op.

6. Afnemen van de Base

- a. Trek aan beide zijden aan het loszetmechanisme (3) tot de kleurindicator rood aangeeft. Nu kunt u de Base uit de Isofix-inrichting van uw auto trekken.
- b. Trek vervolgens de bevestigingshouder naar achteren. Dit gaat het gemakkelijkste, als u het plastic onderdeel voor de ontgrendeling van de bevestigingsarmen (5) vastneemt en de rail naar achteren trekt.
- c. Klap nu de bevestigingsarmen naar achteren, door de ontgrendeling (5) in te drukken en de armen naar achteren te klappen.
- d. Druk vervolgens de ontgrendeling van de dempingsbeugel in (4) en klap deze in.
- e. Druk op de rode verstelknop aan de standvoet en zet deze in de kortste positie. Klap aansluitend de standvoet in.

- Isofix Base
- kompatybilna z fotelikiem dziecięcym ABC Design „Hazel” (grupa wielkowa 0+)
- Ciężar: 6,8 kg
- Zbadane zgodnie z ECE R44/04

Wskazówki pielęgnacji i użytkowania

- Ostrzeżenie: Do czyszczenia należy wyjąć bazę z samochodu.
- Części z tworzywa sztucznego oczyścić ścierką z ciepłą wodą i mydłem.
- Nie używać żadnych agresywnych środków czyszczących.
- Ostrzeżenie: Nigdy nie używać środków szorujących. Także do ruchomych części bazy.

Wskazówki bezpieczeństwa

Przed rozpoczęciem użytkowania produktu należy przeczytać uważnie poniższe wskazówki i przechować je do późniejszego wglądu. Nieprzestrzeganie tych wskazówek może wpłynąć niekorzystnie na bezpieczeństwo dziecka.

UWAGA:

- Bezpieczeństwo gondoli wózka dziecięcego jest zagwarantowane przez producenta tylko wtedy, kiedy jest użytkowana przez pierwszego nabywcę. Nie zaleca się z tego względu kupna fotelika z drugiej ręki (second hand).
- Fotelik dziecięcy nie powinien być użytkowany po upływie 5 lat od dnia zakupu. Jakość fotelika w tych okolicznościach może być w sposób nie możliwy do ustalenia zmniejszona na skutek silnego zużycia..

OSTRZEŻENIE:

- Nigdy nie zostawiaj swojego dziecka bez nadzoru w foteliku lub w samochodzie..
- Fotelik dziecięcy nie może być użytkowany na fotelach samochodowych wyposażonych w poduszki powietrzne.. W danym przypadku należy deaktywować poduszki powietrzne (zapytaj swojego sprzedawcę samochodu).
- Używaj fotelika dziecięcego wyłącznie na siedzeniach samochodowych skierowanych w kierunku jazdy..
- Fotelika dziecięcego używaj wyłącznie w kierunku przeciwnym do jazdy – nie w kierunku jazdy.
- Fotelika dziecięcego używaj wyłącznie na siedzeniach samochodowych z punktami mocowania Isofix (pomiędzy siedziskiem i oparciem siedzenia). Należy przestrzegać przepisów obowiązujących w kraju użytkowania.
- Dla bezpieczeństwa dziecka nie kładź żadnych przedmiotów w obszarze nóg przed adapterem Isofix.
- Luźno umieszczony fotelik dziecięcy w przypadku nagłego hamowania awaryjnego lub w razie wypadku może spowodować obrażenia pasażerów pojazdu..
- Upewnij się, czy są wystarczająco zabezpieczone wszystkie jednostki bagażu i przedmioty, które mogłyby spowodować obrażenia pasażerów w razie wypadku lub podczas silnego hamowania.
- Nie dokonuj żadnych zmian w swoim foteliku dziecięcym. Bezpieczeństwo fotelika mogłoby zostać przez to zmniejszone..
- W celu zagwarantowania bezpieczeństwa Twojego dziecka, przeczytaj dokładnie niniejszą instrukcję użytkowania i postępuj dokładnie zgodnie z określonymi instrukcjami montażu.
- Aby nie wystawiać dziecka na niepotrzebne oddziaływanie ciepła, fotelik dziecięcy, gdy nie jest używany, nie powinien być wystawiony na prażące słońce.
- Po wypadku (nawet przy małej prędkości zderzenia 10 km / h) fotelik może mieć uszkodzenia w miejscach, które nie zawsze są widoczne. W tym przypadku należy wymienić fotelik na nowy. Starego należy się pozbyć.
- Regularnie sprawdzaj wszystkie części, czy nie są uszkodzone. Upewnij się, czy części mechaniczne funkcjonują sprawnie.
- Uważaj, aby fotelik dziecięcy nie został uszkodzony przez zakleszczenie się w drzwiach pojazdu, przez obracające się siedziska samochodowe, odstawione na foteliku dziecięcym przedmioty (np. bagaż) lub tym podobne.
- Uszkodzony fotelik dziecięcy (np. po wypadku) bezwzględnie odeślij nam do sprawdzenia.

1. Części Isofix Base i wyposażenie

1. Pałąk amortyzujący
2. Zamocowanie Isofix
3. Urządzenie zwalniające
4. Odblokowanie pałąka amortyzującego
5. Odblokowanie ramion mocowania
6. Odblokowanie zamocowania
7. Adaptery mocowania fotelika dziecięcego
8. Sygnalizator koloru zamocowania fotelika dziecięcego
9. Odblokowanie fotelika dziecięcego
10. Noga oparcia
11. Przycisk regulacji
12. Pokrywa ochronna

2. Montaż

- a. Pociągnij odblokowanie fotelika dziecięcego (9) na zewnątrz.
- b. Odchyl pałąk amortyzujący (1) do góry aż do zatrzaśnięcia i wysunięcia się zielonej dźwigni odblokowania (4).
- c. Odchyl teraz nogę oparcia (10), która znajduje się pod bazą.

3. Instalacja bazy w pojeździe:

- a. Odchyl mocowanie Isofix (2) do przodu.
- b. Uruchom odblokowanie mocowania (6). Szyna z obydwo ramionami przesuwana się teraz automatycznie w przednie skrajne położenie.
- c. Pociągnij urządzenie zwalniające (3) na ramionach do tyłu, aby widoczny był czerwony sygnalizator koloru. Upewnij się przy tym, czy obydwa haki ramion są otwarte i gotowe do użycia.
- d. Załóż obydwie dostarczone osłony pomiędzy tapicerkę siedzenia i oparcie siedzenia na punkty mocowania Isofix w pojeździe.
- e. Wprowadź teraz obydwa ramiona przez osłony i przymocuj je do obydwu punktów mocowania Isofix w pojeździe.

UWAGA: Upewnij się, czy ramiona mocowania prawidłowo zatrzasnęły się. Z obydwo stron musi być widoczny zielony przycisk bezpieczeństwa.

4. Instalacja fotelika dziecięcego na bazie:

- a. Umieść fotelik dziecięcy na adapterze mocowania (7) na bazie i wciśnij go w dół aż do zatrzaśnięcia.

UWAGA: Upewnij się, czy fotelik dziecięcy prawidłowo zatrzasnął się. Sygnalizator koloru zamocowania fotelika dziecięcego (8) musi być zielony.

- b. Dosuń teraz fotelik dziecięcy do pałąka amortyzującego, aż głęboko osadzi się.

- c. Naciśnij czerwony przycisk regulacji (11) na nodze oparcia i wydłuż ją, aż pewnie oprze się o podłogę. Sygnalizator koloru musi być zielony.

UWAGA: Noga oparcia (10) nie może wisieć w powietrzu i nie można pod nią nic podkładać.

Zwróć uwagę na to, aby noga nie odpychała bazy od powierzchni siedziska.

5. Zdjęcie fotelika dziecięcego:

Wyciągnij dźwignię odblokowania (9) z przodu bazy i podnieś fotelik dziecięcy.

6. Zdjęcie bazy:

a. Wyciągnij urządzenie zwalniające (3) z obydwu stron, aż sygnalizator koloru będzie czerwony. Teraz można wyciągnąć bazę z zamocowania Isofix pojazdu.

b. Pociągnij zamocowanie do tyłu.

Najłatwiej zrobić to w ten sposób - chwycić część plastikową do odblokowania ramion (5) i pociągnij szynę do tyłu.

c. Odchyl teraz ramiona mocowania do tyłu naciskając odblokowanie (5) i odchylając ramiona do tyłu.

d. Nacisnij teraz odblokowanie pałąka (4) i złóż go.

e. Nacisnij czerwony przycisk regulacji na nodze oparcia i skróć ją.

Na zakończenie złóż nogę oparcia.

- Isofix Base
- kompatibilní s dětskou sedačkou ABC Design „Hazel“ (skupina 0+)
- hmotnost: 6,8 kg
- přezkoušena podle ECE R44/04

Upozornění k péči a použití

- VÝSTRAHA: K čištění vyjměte Base z auta.
- Díly z umělé hmoty čistěte hadrem, vlažnou vodou a mýdlem.
- Nepoužívejte žádné agresivní čisticí prostředky.
- VÝSTRAHA: Nikdy nepoužívejte prostředky na drhnutí. Ani k čištění pohyblivých částí Base.

Bezpečnostní upozornění

Před použitím si tato upozornění svědomitě přečtěte a uschovejte si je. Nedbalost těchto upozornění může mít za následek narušení bezpečnosti Vašeho dítěte.

POZOR:

- Bezpečnost dětské sedačky je výrobcem zaručena jen tehdy, když je používána prvním kupcem. Z tohoto důvodu se nedoporučuje kupovat sedačku z druhé ruky (second hand).
- Dětská sedačka se po uplynutí 5 let od nákupu nemá dále používat. Kvalita sedačky může za určitých okolností v důsledku častého použití utrpět újmu, aniž by to bylo zřejmé.

VÝSTRAHA:

- Neopouštějte Vaše dítě v dětské sedačce resp. ve vozidle samotné bez dozoru.
- Dětská sedačka se nesmí používat na automobilových sedadlech vybavených airbagem. V daném případě airbag deaktivovat (obraťte se na Vašeho autorizovaného obchodníka)
- Používejte dětskou sedačku jenom na sedadlech vozidla instalovaných ve směru jízdy.
- Používejte dětskou sedačku jenom v protisměru jízdy - ne ve směru jízdy.
- Používejte dětskou sedačku jenom na sedadlech vozidla s upevňovacími body Isofix (mezi sedadlem a opěradlem). Mějte prosím na zřeteli předpisy platné ve Vaší zemi.
- Pro bezpečnost Vašeho dítěte nestavte před Isofix adaptér žádné předměty do prostoru pro nohy.
- Nepevně instalovaná dětská sedačka může v případě nouzového brzdění nebo nehod zranit cestující v autě.
- Přesvědčte se, že jsou všechna zavazadla a předměty, které by mohly v případě nehody nebo při prudkém zabrzdění cestující ve vozidle zranit, dostatečně zajištěny.
- Neprovádějte na Vaší dětské sedačce žádné změny. Mohly by uškodit bezpečnosti sedačky.
- Aby byla zaručena bezpečnost Vašeho dítěte, přečtěte si prosím pečlivě tento návod k použití, a dodržujte přesně předepsaná upozornění k montáži.
- Aby nebylo Vaše dítě zbytečně tepelně zatíženo, nevystavujte dětskou sedačku pokud se nepoužívá prudkému slunci.
- Při nehodách (i při nízké rychlosti nad 10 km/h) může dětská autosedačka utrpět poškození, které nemusí být nutně zřetelné. V případě nehody je nutné autosedačku vyměnit. Prošime, řádně ji zlikvidujte.
- Kontrolujte pravidelně nepoškozenost všech důležitých dílů. Ujistěte se, že mechanické součástky bezvadně fungují.
- Dbejte na to, aby se dětská sedačka nepoškodila uskrípnutím ve dveřích vozidla, otočnými sedadly vozidla, na dětské sedačce odstavenými předměty (např. zavazadlo) apod.
- Nechte poškozenou dětskou sedačku (např. po pádu) u nás bezpodmínečně přikontrolovat.

1. součásti a vybavení

1. Tlumicí třmen
2. Upínací přípravek pro upevnění Isofix
3. Uvolňovací zařízení
4. Odjištění tlumicího třmenu
5. Odjištění upevňovacích ramen
6. Odjištění upínacího přípravku pro upevnění
7. Upínací adaptér pro dětskou sedačku
8. Barevný indikátor upevnění dětské sedačky
9. Odjištění dětské sedačky
10. Podstavec
11. Stavěcí knoflík
12. Ochranný kryt

2. Montáž

- a. Táhněte odjištění dětské sedačky (9) směrem ven.
- b. Odklopte tlumicí třmen (1) nahoru, až zaskočí a zelená odjišťovací páčka (4) bude vyčnívat.
- c. Nyní odklopte podstavec (10), který se nachází pod Base.

3. Instalace Base ve vozidle:

- a. Sklopte upínací přípravek pro upevnění Isofix (2) dopředu.
- b. Stiskněte odjištění upínacího přípravku pro upevnění (6). Lišta s oběma upevňovacími rameny se nyní uvede automaticky do přední pozice.
- c. Stáhněte uvolňovací zařízení (3) na upevňovacích ramenech dozadu, aby zdejší barevný indikátor ukazoval červenou.
Tak zajistíte, aby byly oba háky upevňovacích ramen otevřeny a připraveny k použití.
- d. Zaveďte oba přiložené ochranné kryty mezi polstrování sedadla a opěradlo přes upevňovací body Isofix ve Vašem vozidle.
- e. Nyní prostrčte obě upevňovací ramena ochranným kryty a připevněte je k oběma upevňovacím bodům Isofix ve Vašem vozidle.

POZOR: Přesvědčte se, že upevňovací ramena řádně zaskočila. Na obou stranách musí být vidět zelený zabezpečovací knoflík.

4. Instalace dětské sedačky na Base:

- a. Postavte dětskou sedačku na upínací adaptér (7) na Base a stlačte ji dolů, až zaskočí.

POZOR: Přesvědčte se, že dětská sedačka řádně zaskočila. Barevný indikátor pro upevnění dětské sedačky (8) musí ukazovat zelenou.

- b. Nyní přisuňte dětskou sedačku k tlumicímu třmenu, až se dobře usadí.

- c. Stiskněte červený stavěcí knoflík (11) na podstavci a prodlužte jej tak, aby stál bezpečně na podlaze vozidla. Barevný indikátor musí ukazovat zelenou.

POZOR: Podstavec (10) nesmí nikdy viset ve vzduchu nebo být podložen jinými předměty.

Dbejte však na to, aby podstavec nenadzvedl Base od plochy sedadla.

5. Odebrání dětské sedačky:

Zatáhněte za odjišťovací páčku (9) na přední straně Base a poté dětskou sedačku nadzvedněte.

6. Odebrání Base:

a. Zatáhněte za uvolňovací zařízení (3) na obou stranách, až bude barevný indikátor ukazovat červenou. Nyní můžete Base ze zařízení Isofix ve Vašem vozidle stáhnout.

b. Nyní stáhněte upínací přípravek pro upevnění dozadu.

To lze provést nejjednodušeji když uchopíte plastový díl pro odjištění upevňovacích ramen (5) a budete táhnout lištu dozadu.

c. Nyní sklopte upevňovací ramena dozadu stisknutím odjištění (5) a sklopením ramen dozadu.

d. Nyní stiskněte odjištění tlumícího třmenu (4) a zaklopte jej.

e. Stiskněte červený stavěcí knoflík na podstavci a sesuňte jej do nejkratší pozice.

Na závěr podstavec zaklopte.

- Isofix Base
- совместимо с детским сиденьем ABC Design „Hazel“ (группа 0+)
- Вес: 6,8 кг
- Проверено по ECE R44/04

Указания по уходу и использованию

- ПРЕДУПРЕЖДЕНИЕ: Выньте основание для чистки из автомобиля.
- Пластмассовые детали протрите тряпкой, для этого используйте теплую воду и мыло.
- Не используйте агрессивные чистящие средства.
- ПРЕДУПРЕЖДЕНИЕ: Никогда не используйте абразивные чистящие средства. Это также касается подвижных деталей основания.

Указания по безопасности

Внимательно прочитайте эти указания перед использованием изделия и не выбрасывайте их. Если не следовать этим указаниям, безопасность вашего ребенка может оказаться под угрозой.

ВНИМАНИЕ:

- Безопасность сиденья для ребенка изготовитель гарантирует только в том случае, если оно используется первым покупателем. По этой причине не рекомендуется покупать сиденья б/у.
- Детское сиденье можно использовать только в течение 5 лет после его покупки. Качество сиденья при определенных обстоятельствах может в определенной степени ухудшиться из-за интенсивного использования.

ПРЕДУПРЕЖДЕНИЕ:

- Никогда не оставляйте младенца без присмотра на сиденье или в автомобиле.
- Детское сиденье нельзя использовать на оборудованных подушкой безопасности сиденьях. При необходимости отключите подушку безопасности (проконсультируйтесь по этому поводу в автосалоне).
- Используйте детское сиденье только на автомобильных сиденьях, которые направлены в сторону движения.
- Используйте детское сиденье только в противоположном движению направлении – но не в направлении движения.
- Используйте сиденье для ребенка только на автомобильных сиденьях с точками крепления Isofix (между поверхностью для сидения и спинкой). Соблюдайте действующие в вашей стране предписания.
- Для безопасности вашего младенца не ставьте никаких предметов внизу салона перед переходником Isofix.
- Непрочно закрепленное сиденье может поранить ребенка в случае аварийного торможения или аварии.
- Убедитесь в том, что весь багаж и другие предметы, которые в случае аварии могут поранить водителя или пассажиров, в достаточной мере закреплены.
- Ничего не меняйте в сиденьи для ребенка. Это может привести к ухудшению безопасности сиденья.
- Для обеспечения безопасности ребенка внимательно прочитайте эту инструкцию по эксплуатации и тщательно соблюдайте указания по монтажу сиденья.
- Чтобы защитить ребенка от излишнего тепла, не подвергайте сиденье воздействию солнечных лучей, когда оно не используется.
- Обращаем Ваше внимание, что при ДТП (даже на скорости 10 км/ч), кресло может получить скрытые повреждения. В этом случае автомобильное детское сиденье следует заменить. Пожалуйста, правильно утилизируйте поврежденное сиденье.
- Регулярно проверяйте все важные детали на наличие повреждений. Убедитесь в том, что механические детали работают безупречно.
- Следите за тем, чтобы не повредить детское сиденье вследствие его зажимания дверью салона, поворотными сиденьями, различными предметами (напр., багажом), если их ставить на сиденье, и т.п.
- Обязательно обратитесь к нам для того, чтобы проверить поврежденное сиденье (напр., после его падения).

1. Детали и оснащение

1. Демпфирующая скоба
2. Крепление Isofix
3. Освобождающее приспособление
4. Деблокиратор демпфирующей скобы
5. Деблокиратор крепежных кронштейнов
6. Деблокиратор зажима для крепления
7. Переходник для крепления детского сиденья
8. Цветовой индикатор крепления детского сиденья
9. Деблокиратор детского сиденья
10. Опорная ножка
11. Кнопка регулирования
12. Защитный колпачок

2. Монтаж

- a. Потяните за деблокиратор детского сиденья (9) наружу.
- b. Откиньте демпфирующую скобу (1) вверх до щелчка, после этого зеленый рычаг деблокирования (4) должен находиться в выступающем положении.
- c. Затем выдвиньте опорную ножку (10), которая находится под основанием.

3. Монтаж основания в автомобиле:

- a. Откиньте зажим Isofix для крепления (2) вперед.
- b. Нажмите на деблокиратор зажима для крепления (6). Шина с обеими кронштейнами автоматически передвинется в самое переднее положение.
- c. Потяните освобождающее приспособление (3) на кронштейнах назад, чтобы цветовой индикатор указывал на красный цвет. Это указывает на то, что оба крюка кронштейнов открыты и готовы к работе.
- d. Вставьте оба защитных колпачка из комплекта поставки между сиденьем и спинкой над точками для крепления Isofix в автомобиле.
- e. Теперь проведите оба кронштейна через защитные колпачки и закрепите их на точках для крепления Isofix.

ВНИМАНИЕ: Убедитесь в том, что кронштейны правильно зафиксировались. С обеих сторон должна быть видна зеленая предохранительная кнопка.

4. Монтаж сиденья на основании:

- a. Установите сиденье на переходник (7) на основании и надавите на него, чтобы он зафиксировался со щелчком.

ВНИМАНИЕ: Убедитесь в том, что детское сиденье правильно зафиксировалось. Цветовой индикатор крепления детского сиденья (8) должен указывать на зеленый цвет.

- b. Теперь придвиньте детское сиденье к демпфирующей скобе, чтобы оно плотно прилегло.
- c. Нажмите красную кнопку регулирования (10) на опорной ножке и удлините ее так, чтобы она надежно стояла на полу салона автомобиля. Цветовой индикатор должен показывать зеленый цвет.

ВНИМАНИЕ: Опорная ножка (11) не должна висеть в воздухе, под нее нельзя подставлять различные предметы в качестве подставки. Но следите за тем, чтобы опорная ножка не приподнимала основание над поверхностью для сидения.

5. Снятие детского сиденья:

Потяните за рычаг деблокирования (9) на передней стороне основания и приподнимите детское сиденье.

6. Снятие основания:

a. Потяните за освобождающее приспособление (3) на обеих сторонах, продолжайте тянуть, пока цветовой индикатор не покажет красный цвет.

Теперь основание можно снять с приспособления Isofix автомобиля.

b. Теперь потяните зажим для крепления назад.

Проще всего это сделать, если для разблокирования крепежных кронштейнов (5) захватить пластмассовую деталь и потянуть шину назад.

c. Теперь откиньте кронштейны назад, для этого нажмите на деблокиратор (5) и откиньте кронштейны назад.

d. Нажмите на деблокиратор демпфирующей скобы (4) и сложите ее.

e. Нажмите красную кнопку на опорной ножке и переустановите ее в самое короткое положение. После этого сложите опорную ножку.

- Isofix Base
- kompatibilis az ABC Design „Hazel” (Gruppe 0+) gyermeküléssel
- Súly: 6,8 kg
- Az ECE R44/04 szerint bevizsgálva

Ápolási és használati utasítások

- FIGYELMEZTETÉS: A tisztításhoz vegye ki a Base-t az autóból.
- A műanyag részeket kendővel, langyos vízzel és szappannal tisztítsa.
- Ne használjon agresszív tisztítószeret.
- FIGYELMEZTETÉS: Soha ne használjon súrolószert. A Base mozgatható részeihez sem.

Biztonsági előírások

Olvassa el a jelen tájékoztatást a használat előtt gondosan és őrizze meg. Ha ezeket az utasításokat nem követi, gyermeke biztonsága romolhat.

FIGYELEM:

- A gyermekülés biztonságát a gyártó csak akkor garantálja, ha azt a legelső vásárló használja. Ezért ajánlato gyermeküléseket újonnan vásárolni és nem másodkézből (second Hand).
- A gyermekülést a vásárlás után eltelt 5 év múltával már ne használja. Az ülés minősége az erős igénybevételtől akár észrevehetetlenül is korlátozódhat.

FIGYELMEZTETÉS:

- Soha ne hagyja gyermekét felügyelet nélkül a gyermekülésben, illetve a járműben.
- A gyermekülést nem szabad olyan üléseknél használni, amelyekhez AirBag-biztosítás tartozik. Esetlegesen az Airbag-et deaktiválni kell (Kérdezze meg autókereskedőjét).
- A gyermekülést csak a menetiránnyal szembe néző autóüléseken használja.
- Csak a menetiránnyal háttal használja a gyermekülést - ne a menetiránnyal szemben.
- A gyermekülést csak olyan üléseknél használja, amelyekhez Isofix-biztosító-csatlakozó tartozik (az ülés lapja és támlája között). Kérjük, vegye figyelembe az országa előírásait.
- Biztosítsa, hogy a kisgyermeke balesetvédelme érdekében, hogy az Isofix-Adapter előtti lábtérben ne legyenek tárgyak.
- Egy lazán feltett gyermekülés vészfékezőskor, vagy baleset esetén a bent ülőket is megsebezheti.
- Bizonyosodjon meg arról, hogy a csomagok és tárgyak elegendően biztosítottak, hogy egy esetleges vészfékezés, vagy baleset esetén az utasoknak ne okozhassanak sérüléseket.
- Ne eszközölgjön változtatásokat a gyermekülésen. Ezzel az ülés biztonsága korlátozódhat.
- _ Gyermeke biztonsága érdekében alaposan olvassa át ezt a használati utasítást és pontosan tartsa be az itt megadott szerelési utasításokat.
- Annak érdekében, hogy gyermekét ne érje szükségtelenül hőterhelés, amennyiben a gyermekülés használaton kívül van, vegye el azt a tűző napról.
- Baleset esetén (akár alacsony, 10 km/h-nál magasabb sebesség esetén) a biztonsági gyermekülésen lehetnek olyan sérülések, melyek nem feltétlenül egyértelműek, láthatóak. Baleset, ütközés esetén a gyermekülést minden esetben ki kell cserélni, kérjük az előírásoknak megfelelően dobja ki.
- Rendszeresen ellenőrizze a fontosabb részeket, hogy sérülteke-e. Bizonyosodjon meg arról, hogy a mechanikus elemek kifogástalanul működnek.
- Ugyeljen arra, hogy a gyermekülés a járműajtóba beszorulva, forgatható autóülések által, vagy a gyermekülésre helyezett tárgyak által (pl. csomagok) és hasonlók, ne sérüljön meg.
- Sérült gyermekülést (pl. leejtés után) okvetlenül vizsgáltatson át velünk.

1. elemek és felszerelés

1. Csillapítóív
2. Isofix-rögzítőfelvevő
3. Kioldó szerkezet
4. Csillapítóív kireteszelés
5. Rögzítő karok kireteszelése
6. Rögzítés-felvevő kireteszelése
7. A gyermekülés felvevő adaptere
8. A gyermekülés rögzítésének szín-mutatója(jelző)
9. A gyermekülés kireteszelője
10. Lábazat
11. Elállító gomb
12. Védőkupak

2. Felépítés

- a. Húzza a gyermekülés kireteszelőjét (9) ki.
- b. Hajtsa fel a csillapítóívetl (1), ami az be nem reteszel és a zöld kireteszelő emelő (4) nem áll ki.
- c. A lábazatot (10) hajtsa ki, ami a Base alján található.

3. A Base beszerelése az autóba:

- a. Hajtsa az Isofix-rögzítő-felvevőket (2) előre.
- b. A rögzítő-felvevőket (6) reteszelje ki. A rögzítő karok sínje önműködően a legelső helyzetbe megy.
- c. Húzza a kioldó berendezést (3) a rögzítő karokon hátra, ameddig az ottani színmutató(jelző) piros nem lesz. Ezzel biztosítja, hogy a rögzítő karok mindkét horga nyitva van és használatra készen áll.
- d. Tegye mindkét a termékkel leszállított védősapkát a járműben az ülés lapja és támlája közé, az Isofix-rögzítőpontok fölé.
- e. Vezesse át mindkét rögzítőkart a védősapkákon és rögzítse azokat a jármű mindkét Isofix- rögzítőpontján.

FIGYELEM: Bizonyosodjon meg arról, hogy a rögzítőkarok tényleg bereteszelődtek. Mindkét oldalon láthatónak kell lennie a zöld biztonsági gombnak.

4. A gyermekülés szerelése a Base-re:

- a. Helyezze a gyermekülést a felvevő adapterre (7) a Base-en és nyomja le azt, amíg az a helyére be nem reteszelődik.

FIGYELEM: Bizonyosodjon meg arról, hogy az autóülés tényleg bereteszelődött.
A gyermekülés rögzítőjének szín-mutatójának(jelző) (8) zöldnek kell lennie.

- b. Tolja a gyermekülést a csillapítóívre, amíg az biztosan nem fekszik fel arra.

Nyomja meg a piros állító gombot (11) a lábazaton és hosszabbítsa meg azt, amíg az a jármű padlóján biztosan nem áll. A színmutatónak zöldnek kell lennie.

FIGYELEM: A lábazatot (10) soha nem szabad alápolcolni, vagy annak nem szabad a levegőben lógni.
Mindenesetre ügyeljen arra, hogy a lábazat a Base-t ne emelje fel az ülés felületéről.

5. A gyermekülés levétele:

A kireteszelő kart (9) a Base elülső oldalán húzza meg és azután emelje ki a gyermekülést.

6. A Base levétele:

a. Addig húzza a kioldó berendezést (3) mindkét oldalon, amíg a színjelző pirosat nem mutat. Ekkor a Base-t a jármű Isofix-szerkezetéből ki lehet húzni.

b. Ekkor húzza hátra a rögzítő-felvevőt.

Ezt úgy lehet a legegyszerűbben megoldani, hogy a rögzítő karok (5) kireteszelőjének műanyag részét megfogja és a sánt hátra húzza.

c. Hajtsa most a rögzítő karokat hátra, azzal nyomja meg a kireteszelőt (5) és a karokat hajtsa hátra.

d. Nyomja meg a csillapítóív (4) kireteszelőjét és hajtsa be azt.

e. Nyomja meg a piros átállító gombot a lábazon és állítsa azt a legrövidebb lábhelyzetre. Csukja be a lábazonat.

- Základňa Isofix Base
- kompatibilná s detskou sedačkou ABC Design „Hazel“ (skupina 0+)
- Hmotnosť: 6,8 kg
- Testovaná podľa ECE R44/04

Pokyny pre ošetrovanie a používanie

- VAROVANIE: Ak chcete základňu vyčistiť, musíte ju z vozidla vybrať.
- Plastové diely čistíte handričkou s vlažnou vodou a mydlom.
- Nepoužívajte agresívne čistiace prostriedky.
- VAROVANIE: Nikdy nepoužívajte abrazívne prostriedky, ani pre pohyblivé časti základne.

Bezpečnostné pokyny

Pred použitím si najprv dôkladne prečítajte tieto pokyny a uschovajte ich. Ak tieto pokyny nebudete dodržiavať, môže dôjsť k ohrozeniu bezpečnosti vášho dieťaťa.

UPOZORNENIE:

- Bezpečnosť detskej sedačky garantuje výrobca len v tom prípade, keď ju bude používať prvý kupujúci. Z tohto dôvodu neodporúčame kupovať sedačku z druhej ruky (second hand).
- Po uplynutí doby 5 rokov od kúpy by sa detská sedačka už nemala používať. Pri náročnom používaní môže dôjsť k nepostrehnuteľnému narušeniu kvality sedačky.

VAROVANIE:

- Dieťa nenechávajte nikdy samo bez dozoru na detskej sedačke alebo vo vozidle.
- Detská sedačka sa nesmie používať na autosedadlách, ktoré sú vybavené airbagom. V prípade potreby airbag deaktivujte (opýtajte sa svojho predajcu vozidla).
- Detskú sedačku používajte len na autosedadlách, ktoré sú orientované v smere jazdy.
- Pri používaní musí byť detská sedačka namontovaná v polohe proti smeru jazdy – nie v smere jazdy!
- Detskú sedačku používajte len na autosedadlách, ktoré sú vybavené kotviacimi bodmi Isofix (medzi sedacou plochou a operadlom). Dodržiavajte predpisy platné vo vašej krajine.
- Kvôli bezpečnosti vášho dieťaťa nestavajte do priestoru pre nohy pred adaptérom Isofix žiadne predmety.
- Voľne pripevnená detská sedačka môže pri prudkom núdzovom brzdení alebo pri nehode zraniť pasažierov auta.
- Dbajte na to, aby boli dostatočne zaistené všetky kusy batožiny a iné predmety, ktoré by v prípade nehody alebo pri prudkom brzdení mohli zraniť pasažierov.
- Na detskej sedačke nerobte žiadne zmeny, lebo by mohla byť negatívne ovplyvnená bezpečnosť sedačky.
- Pre zaistenie bezpečnosti vášho dieťaťa si dôkladne prečítajte tento návod na používanie a striktné dodržiavajte predpísané montážne pokyny.
- Pri nepoužití by detská sedačka nemala byť vystavená silnému slnečnému žiareniu, aby vaše dieťa nebolo vystavované zbytočnému tepelnému stresu.
- Pri nehodách (aj pri nízkej rýchlosti nad 10 km / h) môže detská autosedačka utrpieť poškodenie, ktoré nemusia byť nutne zreteľné. V prípade nehody je nutné autosedačku vymeniť. Prosíme, riadne ju zlikvidujte
- Pravidelne kontrolujte všetky dôležité časti, či nie sú poškodené. Uistite sa, že mechanické komponenty pracujú správne.
- Uistite sa, že detská sedačka nemôže byť poškodená privrznutím do dverí vozidla, otočnými sedadlami alebo na nej naskladanými predmetmi (napr. batožinou) a pod.
- V prípade, že došlo k poškodeniu detskej sedačky (napr. po páde), dajte nám ju bezpodmienečne na preskúšanie.

1. diely a vybavenie

1. Tlmiaci oblúk
2. Montážne uchytenie Isofix
3. Uvoľňovací prvok
4. Odblokovanie tlmiaceho oblúka
5. Odblokovanie upevňovacích ramien
6. Odblokovanie montážneho uchytenia
7. Montážny adaptér detskej sedačky
8. Farebný indikátor upevnenia detskej sedačky
9. Odblokovanie detskej sedačky
10. Podstavná noha
11. Nastavovacie tlačidlo
12. Ochranný kryt

2. Montáž

- a. Potiahnite odblokovanie detskej sedačky (9) smerom von.
- b. Vyklopte tlmiaci oblúk (1) nahor tak, aby zaskočil a aby zelená odblokovacia páčka (4) vyčnievala.
- c. Podstavnú nohu (10), ktorá sa nachádza pod základňou, vyklopte.

3. Montáž základne vo vozidle:

- a. Montážne uchytenie Isofix (2) vyklopte smerom dopredu.
- b. Stlačte odblokovanie montážneho uchytenia (6). Lišta s oboma upevňovacími ramenami sa automaticky presunie do krajnej prednej polohy.
- c. Zatiahnite uvoľňovací prvok (3) na upevňovacích ramenách smerom dozadu tak, aby príslušný farebný indikátor zmenil farbu na červenú. Tým je zaistené, že oba háky upevňovacích ramien sú otvorené a pripravené na použitie.
- d. Obe dodané ochranné krytky vložte medzi sedadlo a operadlo na tie miesta, kde sa vo vašom vozidle nachádzajú kotviace body Isofix.
- e. Teraz prestrčte obe upevňovacie ramená cez ochranné krytky a pripojte ich na oba upevňovacie body Isofix vo vašom vozidle.

UPOZORNENIE: Uistite sa, že upevňovacie ramená sú správne zaskočené. Na oboch stranách musí byť viditeľné zelené istiace tlačidlo.

4. Montáž detskej sedačky na základni:

- a. Umiestnite detskú sedačku na montážne adaptéry (7) na základni a zatlačte ju dole až zaskočí.

UPOZORNENIE: Uistite sa, že detská sedačka správne zaskočila. Farebný indikátor upevnenia detskej sedačky (8) musí mať zelenú farbu.

- b. Prisuňte teraz detskú sedačku na tlmiaci oblúk tak, aby naň dobre priliehala.
- c. Stlačte červené nastavovacie tlačidlo (11) na podstavnej nohe a predĺžte nohu tak, aby bezpečne doliehala na podlahu vozidla. Farebný indikátor musí mať zelenú farbu.

UPOZORNENIE: Podstavná noha (10) nesmie nikdy visieť vo vzduchu a tiež nesmie byť podložená žiadnymi predmetmi. Súčasne dbajte ale aj na to, aby podstavná noha základňu nezdvíhala zo sedacej plochy autosedadla.

5. Odstránenie detskej sedačky:

Zatiahnite za odblokovaciu páčku (9) na prednej strane základne a potom detskú sedačku nadvihnite.

6. Odstránenie základne:

a. Zatiahnite uvoľňovací prvok (3) na oboch stranách tak, aby farebný indikátor zmenil farbu na červenú. Teraz môžete základňu odpojiť od ukotvenia Isofix vo vašom vozidle.

b. Montážne uchytenie ťahajte smerom dozadu.

To urobíte najjednoduchšie tak, že chytíte plastový diel pre odblokovanie upevňovacích ramien (5) a lištu pritom ťahajte smerom dozadu.

c. Teraz sklopte upevňovacie ramená dozadu tak, že najprv stlačíte odblokovač (5) a potom ramená sklopíte smerom dozadu.

d. Teraz stlačte odblokovanie tlmiaceho oblúka (4) a oblúk sklopte.

e. Stlačte červené nastavovacie tlačidlo na podstavnej nohe a nohu nastavte na najkratšiu dĺžku. Potom podstavnú nohu sklopte.

- Isofix Base
- kompatibilis az ABC Design „Hazel” (Gruppe 0+) gyermeküléssel
- Súly: 6,8 kg
- Az ECE R44/04 szerint bevizsgálva

Ápolási és használati utasítások

- FIGYELMEZTETÉS: A tisztításhoz vegye ki a Base-t az autóból.
- A műanyag részeket kendővel, langyos vízzel és szappannal tisztítsa.
- Ne használjon agresszív tisztítószeret.
- FIGYELMEZTETÉS: Soha ne használjon súrolószert. A Base mozgatható részeihez sem.

Biztonsági előírások

Olvassa el a jelen tájékoztatást a használat előtt gondosan és őrizze meg. Ha ezeket az utasításokat nem követi, gyermeke biztonsága romolhat.

FIGYELEM:

- A gyermekülés biztonságát a gyártó csak akkor garantálja, ha azt a legelső vásárló használja. Ezért ajánlato gyermeküléseket újonnan vásárolni és nem másodkézből (second Hand).
- A gyermekülést a vásárlás után eltelt 5 év múltával már ne használja. Az ülés minősége az erős igénybevételtől akár észrevehetetlenül is korlátozódhat.

FIGYELMEZTETÉS:

- Soha ne hagyja gyermekét felügyelet nélkül a gyermekülésben, illetve a járműben.
- A gyermekülést nem szabad olyan üléseknél használni, amelyekhez AirBag-biztosítás tartozik. Esetlegesen az Airbag-et deaktiválni kell (Kérdezze meg autókereskedőjét).
- A gyermekülést csak a menetiránnyal szembe néző autóüléseken használja.
- Csak a menetiránnyal háttal használja a gyermekülést - ne a menetiránnyal szemben.
- A gyermekülést csak olyan üléseknél használja, amelyekhez Isofix-biztosító-csatlakozó tartozik (az ülés lapja és támlája között). Kérjük, vegye figyelembe az országa előírásait.
- Biztosítsa, hogy a kisgyermeke balesetvédelme érdekében, hogy az Isofix-Adapter előtti lábtérben ne legyenek tárgyak.
- Egy lazán feltett gyermekülés vészfékezéskor, vagy baleset esetén a bent ülőket is megsebezheti.
- Bizonyosodjon meg arról, hogy a csomagok és tárgyak elegendően biztosítottak, hogy egy esetleges vészfékezés, vagy baleset esetén az utasoknak ne okozhassanak sérüléseket.
- Ne eszközölgjön változtatásokat a gyermekülésen. Ezzel az ülés biztonsága korlátozódhat.

— Gyermeke biztonsága érdekében alaposan olvassa át ezt a használati utasítást és pontosan tartsa be az itt megadott szerelési utasításokat.

- Annak érdekében, hogy gyermekét ne érje szükségtelenül hőterhelés, amennyiben a gyermekülés használaton kívül van, vegye el azt a tűző napról.
- U slučaju nesreće (čak i prilikom male brzine iznad 10 km/sat) dječja auto sjedalica može biti oštećena iako bez vidljivih naznaka oštećenja. U tom slučaju potrebno je zamijeniti auto sjedalicu novom. Molimo da staru autosjedalicu propisno odložite u otpad.
- Rendszeresen ellenőrizze a fontosabb részeket, hogy sérülteke-e. Bizonyosodjon meg arról, hogy a mechanikus elemek kifogástalanul működnek.
- Ugyeljen arra, hogy a gyermekülés a járműajtóba beszorulva, forgatható autóülések által, vagy a gyermekülésre helyezett tárgyak által (pl. csomagok) és hasonlóak, ne sérüljön meg.
- Sérült gyermekülést (pl. leejtés után) okvetlenül vizsgáltatson át velünk.

1. elemek és felszerelés

1. Csillapítóív
2. Isofix-rögzítőfelvevő
3. Kioldó szerkezet
4. Csillapítóív kireteszelés
5. Rögzítő karok kireteszelése
6. Rögzítés-felvevő kireteszelése
7. A gyermekülés felvevő adaptere
8. A gyermekülés rögzítésének szín-mutatója(jelző)
9. A gyermekülés kireteszelője
10. Lábazat
11. Elállító gomb
12. Zaštitna kapa

2. Felépítés

- a. Húzza a gyermekülés kireteszelőjét (9) ki.
- b. Hajtsa fel a csillapítóívetl (1), ami az be nem reteszel és a zöld kireteszelő emelő (4) nem áll ki.
- c. A lábazatot (10) hajtsa ki, ami a Base alján található.

3. A Base beszerelése az autóba:

- a. Hajtsa az Isofix-rögzítő-felvevőket (2) előre.
- b. A rögzítő-felvevőket (6) reteszelje ki. A rögzítő karok sínje önműködően a legelső helyzetbe megy.
- c. Húzza a kioldó berendezést (3) a rögzítő karokon hátra, ameddig az ottani színmutató(jelző) piros nem lesz. Ezzel biztosítja, hogy a rögzítő karok mindkét horga nyitva van és használatra készen áll.
- d. Tegye mindkét a termékkel leszállított védősapkát a járműben az ülés lapja és támlája közé, az Isofix-rögzítők pontok fölé.
- e. Vezesse át mindkét rögzítőkart a védősapkákra és rögzítse azokat a jármű mindkét Isofix- rögzítők pontján.

FIGYELEM: Bizonyosodjon meg arról, hogy a rögzítőkarok tényleg bereteszelődtek. Mindkét oldalon láthatónak kell lennie a zöld biztonsági gombnak.

4. A gyermekülés szerelése a Base-re:

- a. Helyezze a gyermekülést a felvevő adapterre (7) a Base-en és nyomja le azt, amíg az a helyére be nem reteszelődik.

FIGYELEM: Bizonyosodjon meg arról, hogy az autóülés tényleg bereteszelődött.
A gyermekülés rögzítőjének szín-mutatójának(jelző) (8) zöldnek kell lennie.

- b. Tolja a gyermekülést a csillapítóívre, amíg az biztosan nem fekszik fel arra.

Nyomja meg a piros állító gombot (11) a lábazaton és hosszabbítsa meg azt, amíg az a jármű padlóján biztosan nem áll. A színmutatónak zöldnek kell lennie.

FIGYELEM: A lábazatot (10) soha nem szabad alápolcolni, vagy annak nem szabad a levegőben lógni.
Minden esetre ügyeljen arra, hogy a lábazat a Base-t ne emelje fel az ülés felületéről.

5. A gyermekülés levétele:

A kireteszelő kart (9) a Base elülső oldalán húzza meg és azután emelje ki a gyermekülést.

6. A Base levétele:

a. Addig húzza a kioldó berendezést (3) mindkét oldalon, amíg a színjelző pirosat nem mutat. Ekkor a Base-t a jármű Isofix-szerkezetéből ki lehet húzni.

b. Ekkor húzza hátra a rögzítő-felvevőt.

Ezt úgy lehet a legegyszerűbben megoldani, hogy a rögzítő karok (5) kireteszelőjének műanyag részét megfogja és a sánt hátra húzza.

c. Hajtsa most a rögzítő karokat hátra, azzal nyomja meg a kireteszelőt (5) és a karokat hajtsa hátra.

d. Nyomja meg a csillapítóív (4) kireteszelőjét és hajtsa be azt.

e. Nyomja meg a piros átállító gombot a lábazon és állítsa azt a legrövidebb lábhelyzetre. Csukja be a lábazonat.

- **Base Isofix**
- **Compatível com a cadeira do "Grupo O +" para automóveis ABC Design "Hazel"**
- **Peso 6,8 Kg**
- **Homologada em conformidade com a norma europeia ECE R44/04**

Instruções para limpeza e manutenção

ADVERTÊNCIA: Para limpar a Base Isofix retire-a do automóvel.

Para a limpeza das partes de plástico utilize apenas um pano húmido em água morna e sabão.

Nunca utilize produtos de limpeza agressivos.

ADVERTÊNCIA: Nunca utilize detergentes abrasivos, muito menos nas peças móveis da Base Isofix.

Indicações de segurança

Leia cuidadosamente estas instruções antes de usar e guarde-as para futuras consultas. Siga estas instruções para não comprometer a segurança do seu bebé.

ATENÇÃO:

- O fabricante garante a segurança desta peça, apenas quando comprada em primeira mão. Por esta razão, não compre a Base Isofix em segunda mão.
- Não use a Base Isofix após 5 anos da sua compra. A qualidade da peça pode estar alterada por um uso intensivo, mesmo que aparentemente nada o indique.

ADVERTÊNCIAS:

- Nunca deixe o bebé sozinho na Base Isofix e Cadeira sem vigilância, por motivo algum, dentro do automóvel.
- Nunca utilize esta Base Isofix e Cadeira num banco equipado com airbag. Se necessário desactive o airbag: verifique no stand da marca ou no manual de instruções do automóvel se é possível desligar o airbag.
- A Base Isofix só deve ser instalada estando o banco do carro virado para o sentido da marcha.
- A cadeira auto deve ser colocada na Base Isofix no sentido contrário à marcha; nunca no sentido da marcha.
- Antes da montagem, certifique-se que o automóvel está equipado com os respectivos pontos de ancoragem Isofix situados entre o encosto e o assento do banco. Por favor consulte a regulamentação vigente no seu país.
- Para a segurança do bebé, não coloque nenhum objecto no espaço para os pés, que fica diante da Base Isofix.
- Nunca deixe a Base Isofix sem estar fixa, pois pode magoar ou ferir os passageiros em caso de acidente ou travagem brusca.
- Certifique-se que todos os objectos e bagagens estão colocados e/ou presos de forma segura, pois em caso de acidente ou travagem brusca podem ferir os passageiros.
- Nunca introduza quaisquer alterações na Base Isofix e Cadeira, podem comprometer a segurança do bebé.
- Leia cuidadosamente estas instruções antes de usar e siga-as escrupulosamente para não comprometer a segurança do bebé.
- Se o automóvel for deixado ao sol, é aconselhável tapar a cadeira auto, para evitar o excesso de calor.
- Caso o veículo tenha sofrido um impacto (mesmo em baixas velocidades acima de 10 km/h), é possível que a cadeirinha para carro sofra danos que não possam ser detectados apenas pela aparência. Neste caso a cadeira de criança para automóvel tem de ser substituída. Elimine-a de forma adequada.
- Verifique com regularidade os componentes da Base Isofix, de forma a que todas as partes mecânicas estejam em bom funcionamento.
- Verifique que a Base Isofix não fique presa à porta ou em assentos modulares. Não coloque objectos pesados na Base Isofix (por ex. bagagem).
- Faça-nos chegar a sua Base Isofix, para uma revisão, se sofreu algum dano (após uma queda, por exemplo).

1. Descrição dos componentes

1. Placa de amortecimento
 2. Conectores Isofix (braços de fixação de montagem do sistema fixação Isofix)
 3. Dispositivo de desbloqueio
 4. Desbloqueio da placa de amortecimento
 5. Desbloqueio dos braços de fixação
 6. Manípulo de desbloqueio do sistema Isofix
 7. Adaptadores para colocação da cadeira auto
 8. Indicador vermelho/verde da correcta instalação da cadeira auto
 9. Desbloqueio da cadeira auto
 10. Pé de apoio
 11. Botão de ajuste do pé de apoio
 12. Tampas protectoras para conectores Isofix Manual de instruções BASE ISOFIX com imagens
- Pág. 2 de 3

2. Montagem

- a) Puxe para fora o dispositivo de desbloqueio (9) da cadeira.
- b) Coloque a placa de amortecimento (1) até cima, até engatar e verifique que a alavanca de desbloqueio mostre a cor verde (4).
- c) Puxe para fora o pé de apoio (10) que se encontra debaixo da base.

3. Instalação da Base Isofix no automóvel

- a) Levante e vire os conectores Isofix (2) para a frente.
- b) Puxe o manípulo de desbloqueio (6) dos conectores Isofix (do sistema de fixação). Assim os conectores ficam automaticamente expostos.
- c) Empurre o dispositivo de bloqueio (3) dos conectores (braços de fixação) para trás até que o indicador de cor mostre a cor vermelha. Assim, os conectores estão abertos e prontos a usar.
- d) Coloque as duas tampas protectoras fornecidas nos pontos de ancoragem Isofix existentes entre o encosto e o banco do veículo.
- e) Coloque os dois conectores (braços de fixação de montagem) nas tampas protectoras da base e fixe-os nos dois conectores Isofix do seu veículo.

ATENÇÃO: assegure-se que os conectores da Base Isofix estão bem fixos, verificando se os dois indicadores mostram a cor verde.

4. Para montar a cadeira na Base Isofix

- a) Coloque a cadeira sobre os adaptadores respectivos (7) na base (virada no sentido contrário à marcha), empurrando para baixo até encaixar.

ATENÇÃO: verifique se a cadeira está correctamente colocada na base.

A fixação da cadeira será assinalada pelo indicador (8), que ficará verde se o encaixe for correcto.
Manual de instruções BASE ISOFIX com imagens Pág. 3 de 3

- b) Empurre com energia a cadeira contra a placa de amortecimento até que fique firmemente colocada.
- c) Pressione o botão vermelho (11) de ajuste do pé de apoio e alargue-o até que pouse no fundo do chão do veículo de forma segura. O indicador de cor deve ser verde, indicando que está correctamente instalado.

ATENÇÃO: o pé de apoio (10) não pode nem ficar no ar nem ter objectos

debaixo dele. Certifique-se que o pé de apoio não levanta a base do assento.

5. Para desmontar a cadeira da base Isofix

Tire a alavanca de desbloqueio (9) na frente da base Isofix e de seguida eleve a cadeira (puxe para cima para desencaixar).

6. Retire a Base Isofix

a) Tire o dispositivo de desbloqueio (3) de ambos os lados, até que o indicador de cor mostre a cor vermelha. Agora, pode tirar a base do dispositivo Isofix do veículo.

b) Empurre a barra de fixação até trás. Será mais fácil, se pegar na peça de plástico de desbloqueio dos braços de fixação (5) e empurrá-la para trás.

c) Depois, abata os braços de fixação para trás, pressionando o dispositivo de desbloqueio (5), abatendo os braços completamente até trás.

d) De seguida pressione o sistema de desbloqueio da placa de amortecimento (4) e dobre.

e) Pressione o botão vermelho de ajuste do pé de apoio e coloque este na sua posição mais curta. Depois, dobre o pé de apoio.

ABC Design GmbH

Article for baby and child

Dr. Rudolf-Eberle Str. 29

D - 79774 Albbruck

Tel. +49 (0)77539393-0

Email. info@abc-design.de

www.abc-design.com

2017